

das schocher + rüegg ag schaltanlagen-standardprogramm



schocher + rüegg ag

schaltanlagenbau

schocher + rüegg ag
raschärenstrasse 16a
ch-7000 chur

fon +41 (0)81 284 00 02
fax +41 (0)81 284 20 01

info@schocher-ruegg.ch
www.schocher-ruegg.ch



sehr geehrter kunde

termin- und kostendruck machen auch vor der elektrobranche nicht halt. statt mit jeder verteilung immer wieder die gleichen prozeduren zu durchlaufen, bieten wir ihnen unsere broschüre »standardverteilungen« als unverzichtbaren helfer für schnelle und kostengünstige generierung von aussenzählerkästen, at-rahmen und kleinverteilungen. mit unserer broschüre geben wir ihnen ein instrument in die hand, das ihnen eine schnelle und kostengünstige realisierung von standardverteilungen für industrie, gewerbe und private ermöglicht. unsere lagerstandardverteilungen sichern ihnen kürzeste lieferzeiten und kostenoptimierte lösungen zu. selbstverständlich können alle verteilungen auch über das internet (www.schocher-ruegg.ch) direkt bestellt und ausgedruckt werden. sie können sogar die verteilungen nach ihren vorstellungen im internet zusammenstellen. so erhalten sie auf einen klick, die disposition, sowie viele nützliche angaben wie grösse, aussparungspläne, usw. probieren sie es aus.

was haben sie für vorteile?

der wichtigste vorteil ist der preis. durch die standardisierung der verteilungen sind erhebliche kostensparnisse für sie möglich. dadurch steigt ihre wertschöpfung. ein weiterer vorteil ist die »ok 5 jahre garantie« auf all unseren produkten.

ein weiterer wichtiger vorteil ist die verfügbarkeit. lagerstandardverteilungen sind direkt ab werk lieferbar oder abholbereit. normale standardverteilungen sind innert wochenfrist lieferbar, je nach absprache.

nützen sie unser angebot und unsere broschüre als verkaufs- und kalkulationsgrundlage, und ihre kosten-nutzenrechnung stimmt zu 100%.

mit mehrwertbringenden grüssen

hansjürg schocher

sämtliche in der broschüre nicht aufgeführten aussenzählerkästen und at-rahmen können auch nach ihren angaben in jeder beliebigen grösse mit oder ohne verdrahtung ausgeführt werden.

aussenzählerkästen
srzk

at rahmen
sratr

kleinverteiler
srfkv

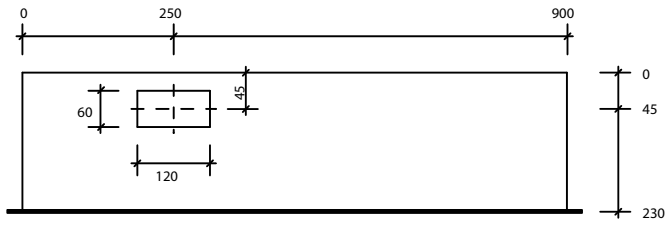

Ansicht oben SRZK 93-73

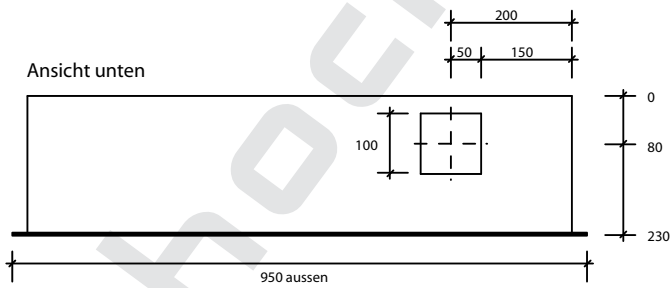
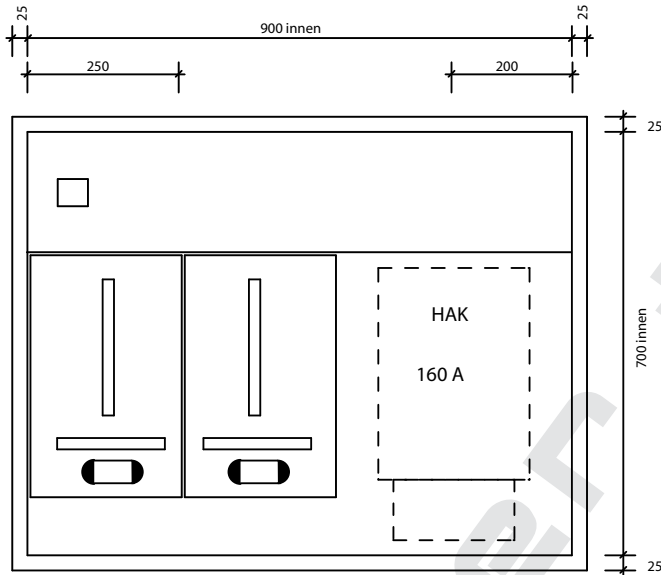

Ansicht unten

srzk 93-73

aussparung:
930 x 730 x 250 mm

aussenmasse:
 950 x 750 x 230 mm

innenmasse:
 900 x 700 x 230 mm

platz für:
 - 2 tarifapparate
 - 1 hak hse-60/hse-160

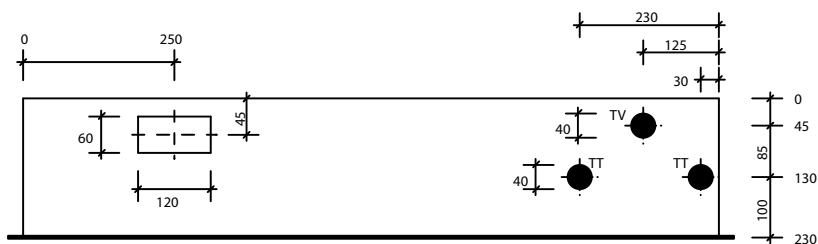

Ansicht oben

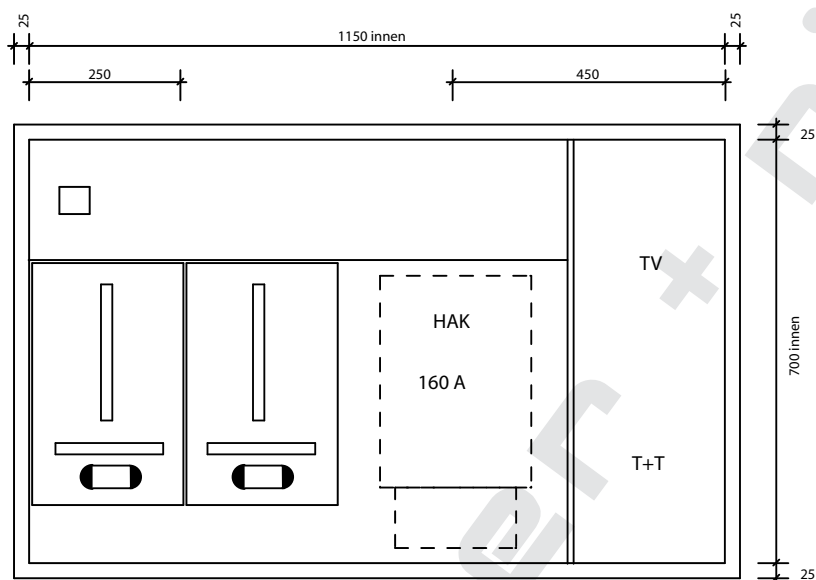

Ansicht unten

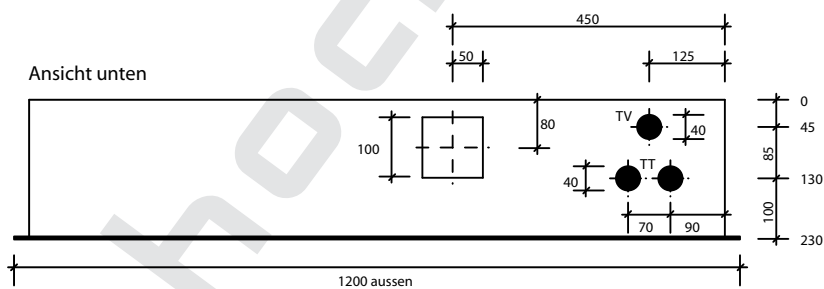

srzk 118-73TT/TV

ausparung:
1180 x 730 x 250 mm

aussemmasse:
1200 x 750 x 230 mm

innenmasse:
1150 x 700 x 230 mm

- platz für:
- 2 tarifapparate
 - 1 hak hse-60/hse-160
 - 1 tt anschlusskasten
 - 1 tv anschlusskasten

**ab lager
lieferbar**

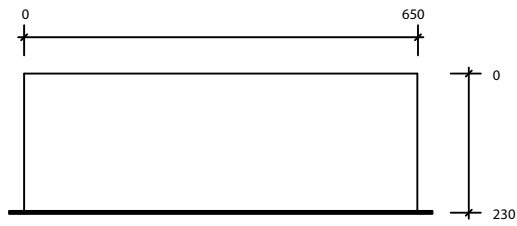

Ansicht oben SRZK 68-113 TT/TV

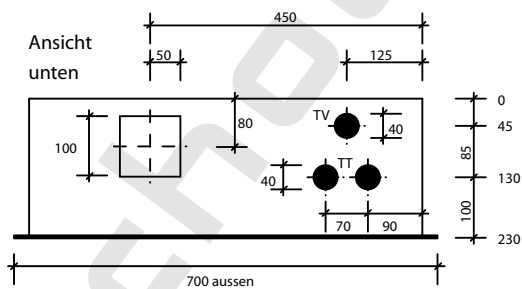
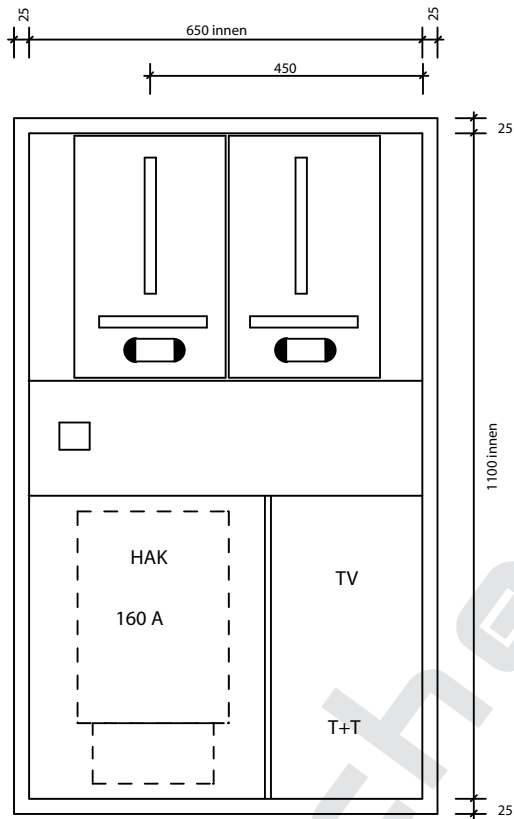

**ab lager
lieferbar**

srzk 68-113 tt/tv

**aussparung:
680 x 1130 x 250 mm**

aussemasse:
700 x 1150 x 230 mm

innenmasse:
650 x 1100 x 230 mm

- platz für:
- 2 tarifapparate
 - 1 hak hse-60/hse-160
 - 1 tt anschlusskasten
 - 1 tv anschlusskasten

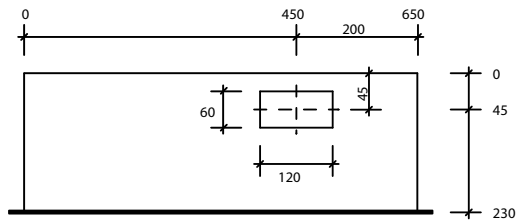

Ansicht oben SRZK 68-88

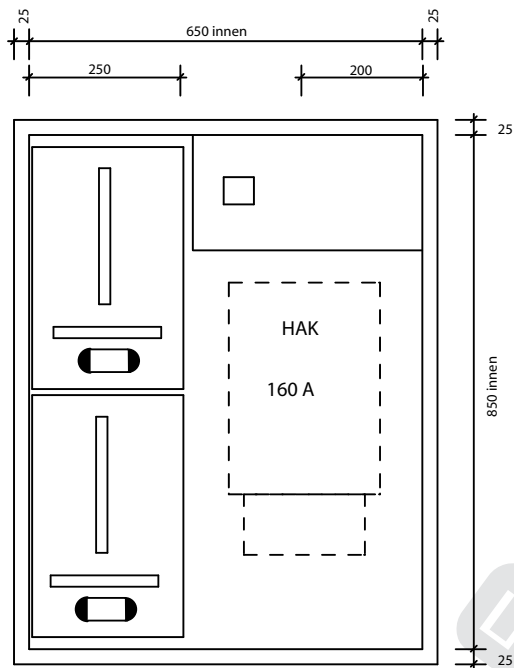

Ansicht unten

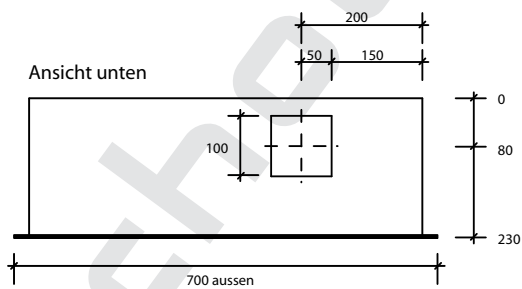

srzk 68-88

aussparung:
680 x 880 x 250 mm

aussenmasse:
700 x 900 x 230 mm

innenmasse:
650 x 850 x 230 mm

platz für:
- 2 tarifapparate
- 1 hak hse-60/hse-160

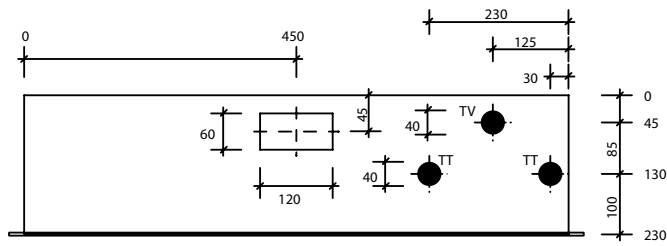

Ansicht oben SRZK 93-88 TT/TV

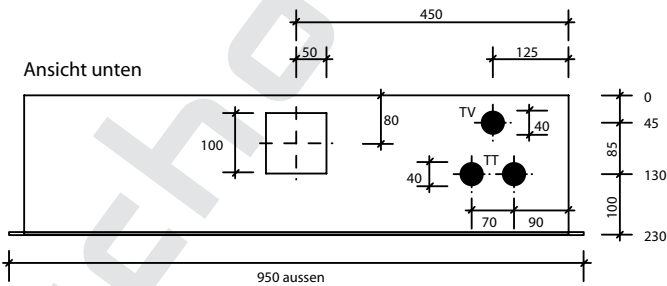
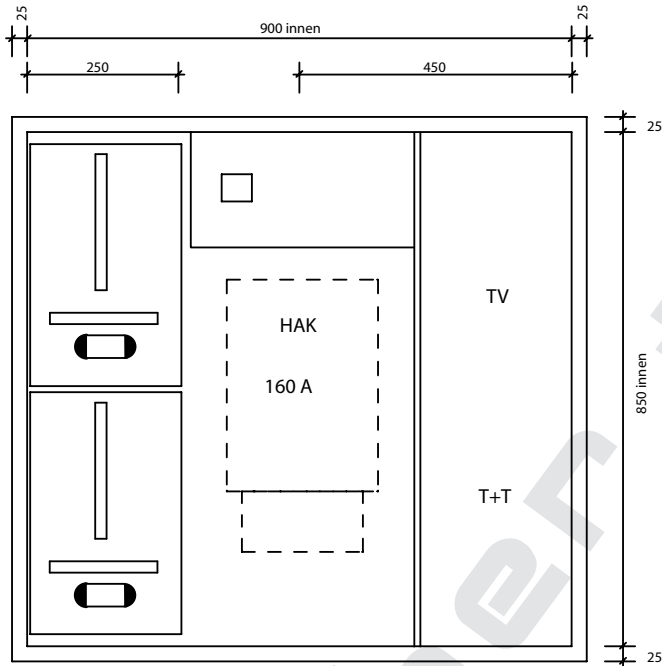

Ansicht unten

srzk 93-88 tt/tv

aussparung:
930 x 880 x 250 mm

aussemasse:
950 x 900 x 230 mm

innenmasse:
900 x 850 x 230 mm

- platz für:
- 2 tarifapparate
 - 1 hak hse-60/hse-160
 - 1 tt anschlusskasten
 - 1 tv anschlusskasten

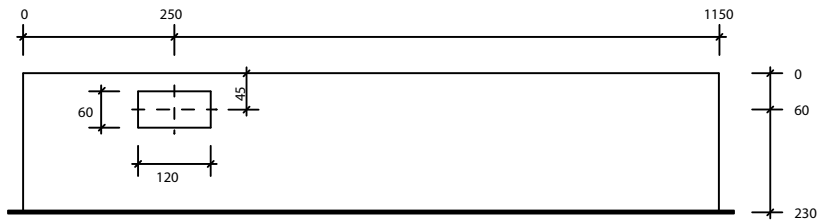

Ansicht oben SRZK 118-73

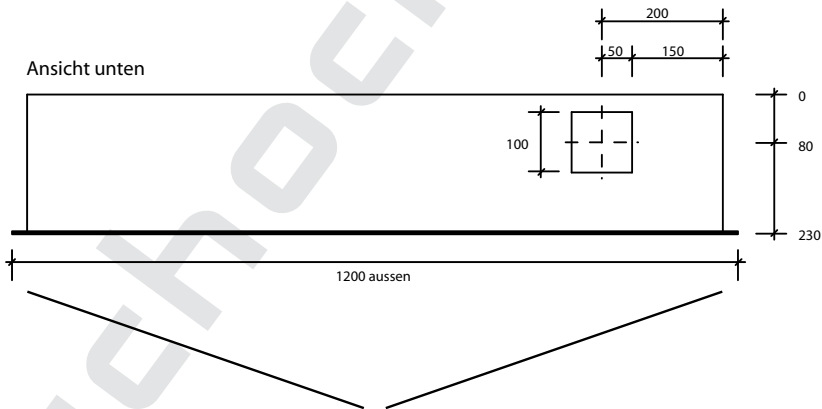
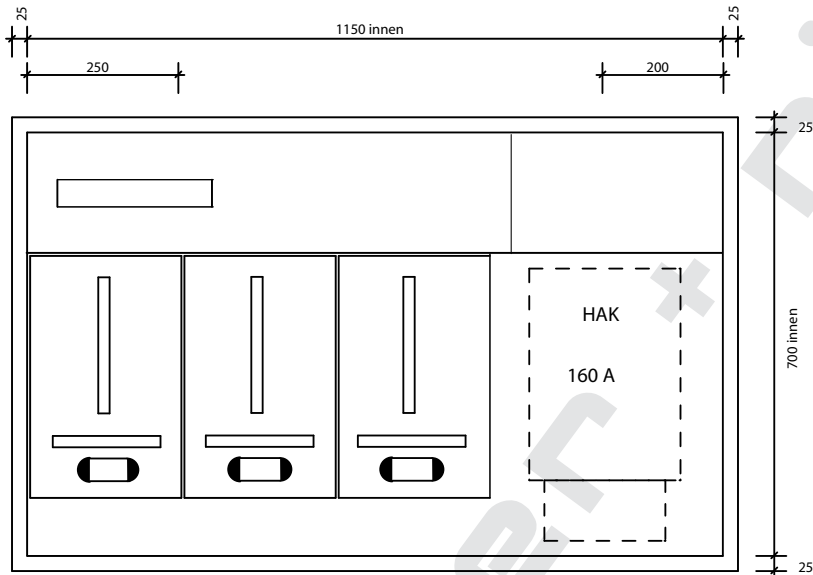

srzk 118-73

aussparung:
1180 x 730 x 250 mm

aussenmasse:
1200 x 750 x 230

innenmasse:
1150 x 700 x 230

platz für:
- 3 tarifapparate
- 1 hak hse-60/hse-160

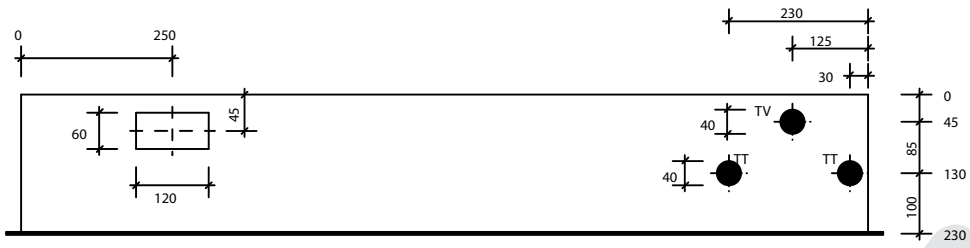

Ansicht oben SRZK 143-73 TT/TV

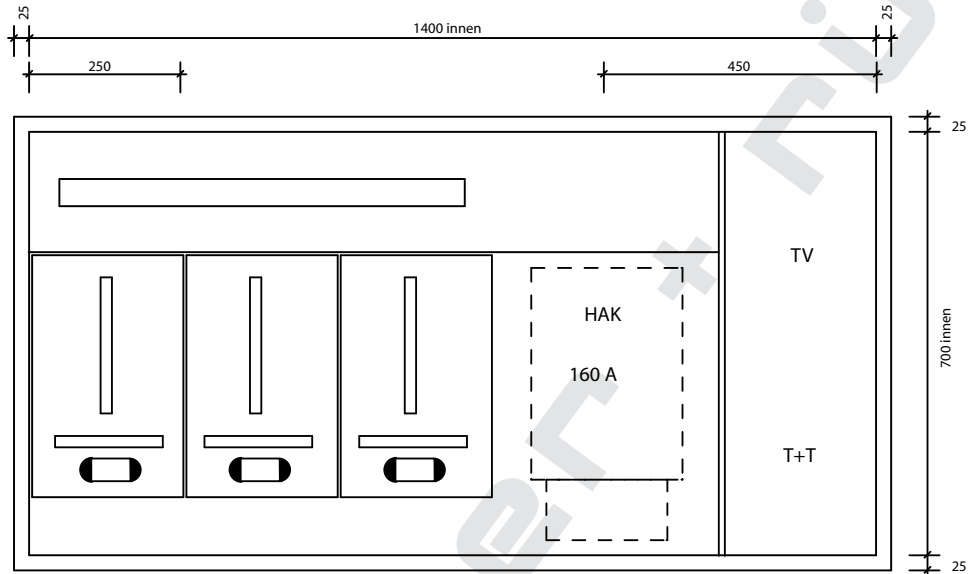

Ansicht unten

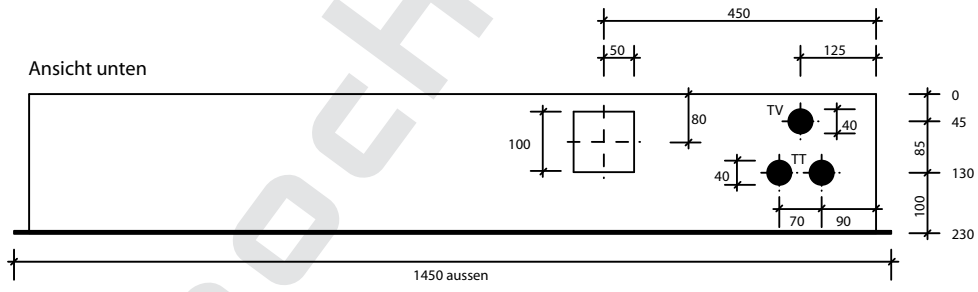

srzk 143-73 tt/tv

aussparung:
1430 x 730 x 250 mm

aussenmasse:
1450 x 750 x 230 mm

innenmasse:
1400 x 700 x 230 mm

- platz für:
- 3 tarifapparate
 - 1 hak hse-60/hse-160
 - 1 tt anschlusskasten
 - 1 tv anschlusskasten

**ab lager
lieferbar**

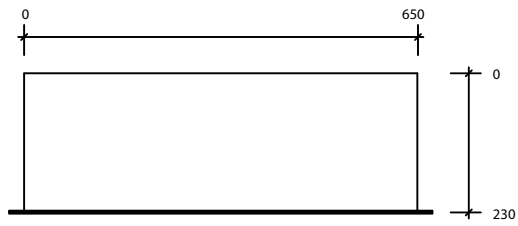

Ansicht oben SRZK 68-113

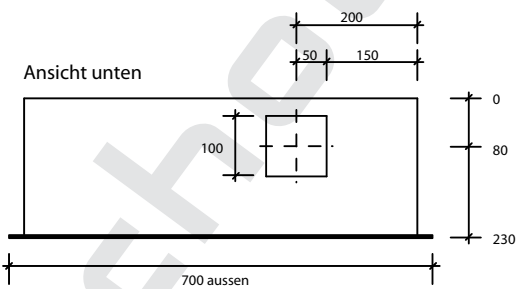
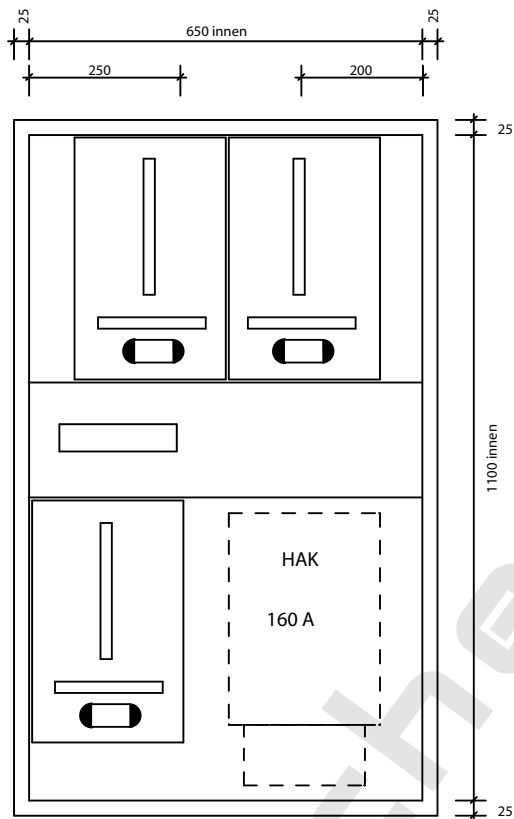

Ansicht unten

srzk 68-113

aussparung:
680 x 1130 x 250 mm

aussenmasse:
700 x 1150 x 230 mm

innenmasse:
650 x 1100 x 230 mm

platz für:
- 3 tarifapparate
- 1 hak hse-60/hse-160

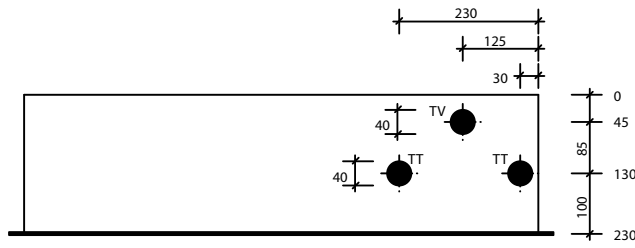

Ansicht oben SRZK 88-113 TT/TV

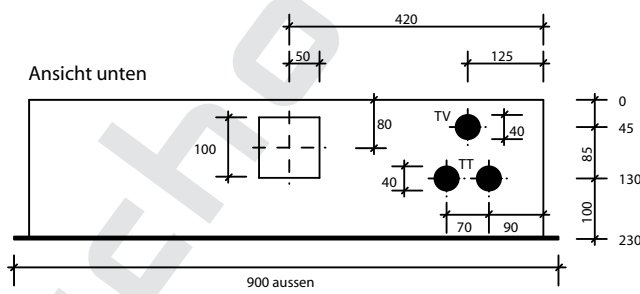
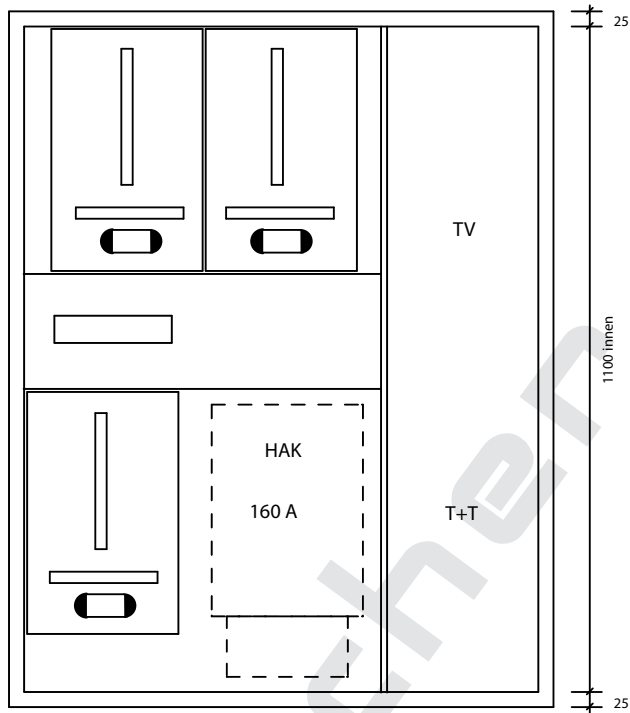
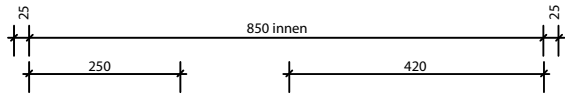

Ansicht unten

srzk 88-113 tt/tv

aussparung:
880 x 1130 x 250 mm

aussenmasse:
900 x 1150 x 230 mm

innenmasse:
850 x 1100 x 230 mm

- platz für:
- 3 tarifapparate
 - 1 hak hse-60/hse-160
 - 1 tt anschlusskasten
 - 1 tv anschlusskasten

**ab lager
lieferbar**

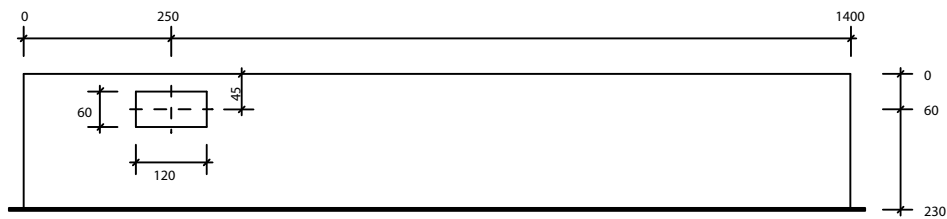

Ansicht oben SRZK 143-73

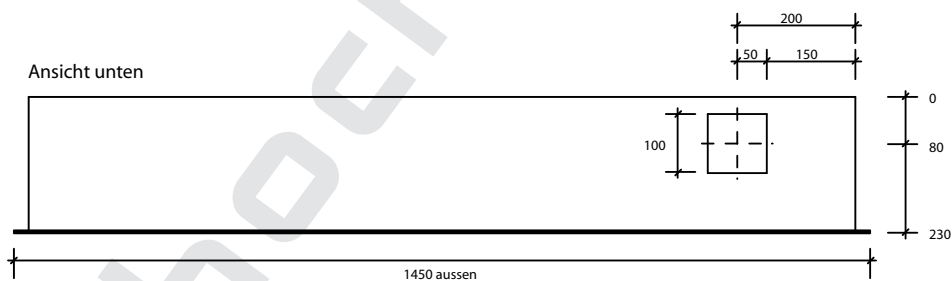
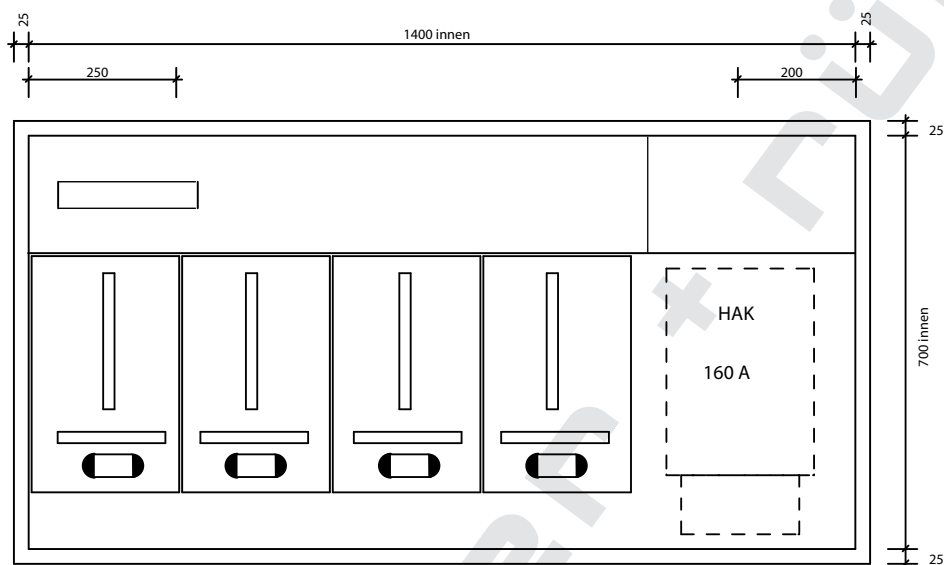

Ansicht unten

srzk 143-73

ausparung:
1430 x 730 x 250 mm

aussemmasse:
1450 x 750 x 230 mm

innenmasse:
1400 x 700 x 230 mm

platz für:
- 4 tarifapparate
- 1 hak hse-60/hse-160

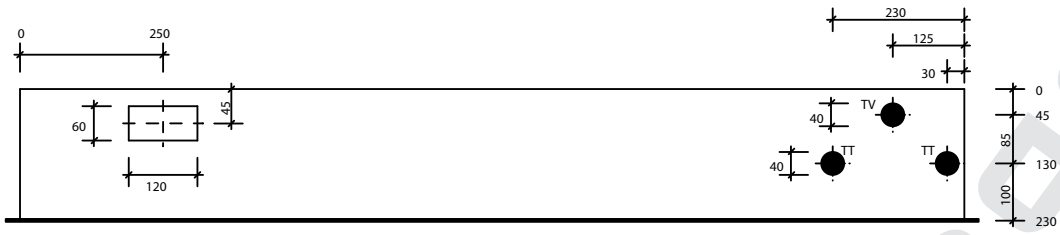

Ansicht oben SRZK 168-73 TT/TV

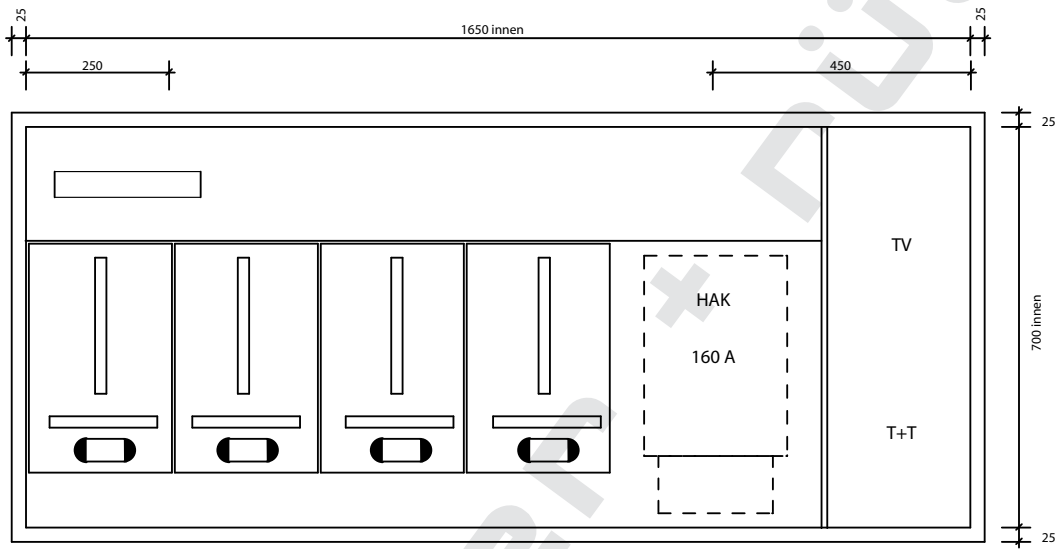

Ansicht unten

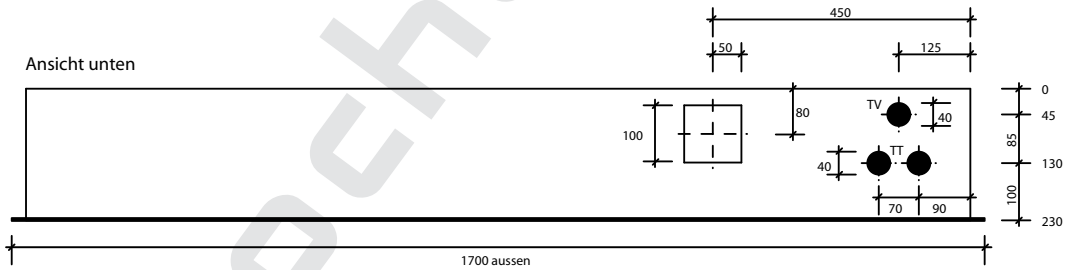

srzk 168-73 tt/tv

aussparung:
1680 x 730 x 250 mm

aussenmasse:
 1700 x 750 x 230 mm

innenmasse:
 1650 x 700 x 230 mm

- platz für:
- 4 tarifapparate
 - 1 hak hse-60/hse-160
 - 1 tt anschlusskasten
 - 1 tv anschlusskasten

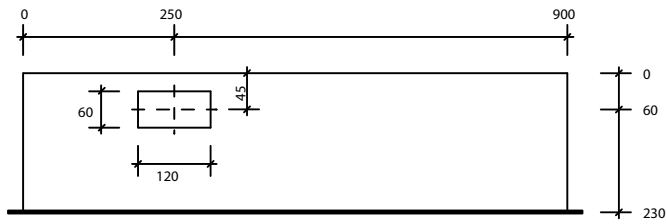

Ansicht oben SRZK 93-108

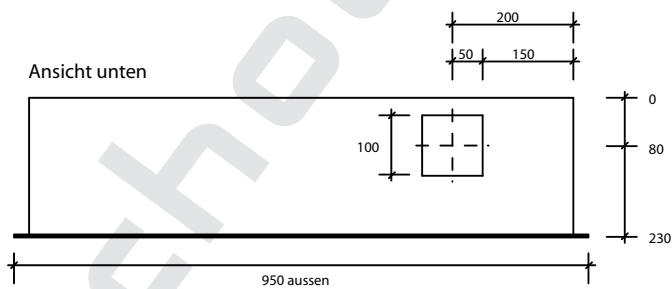
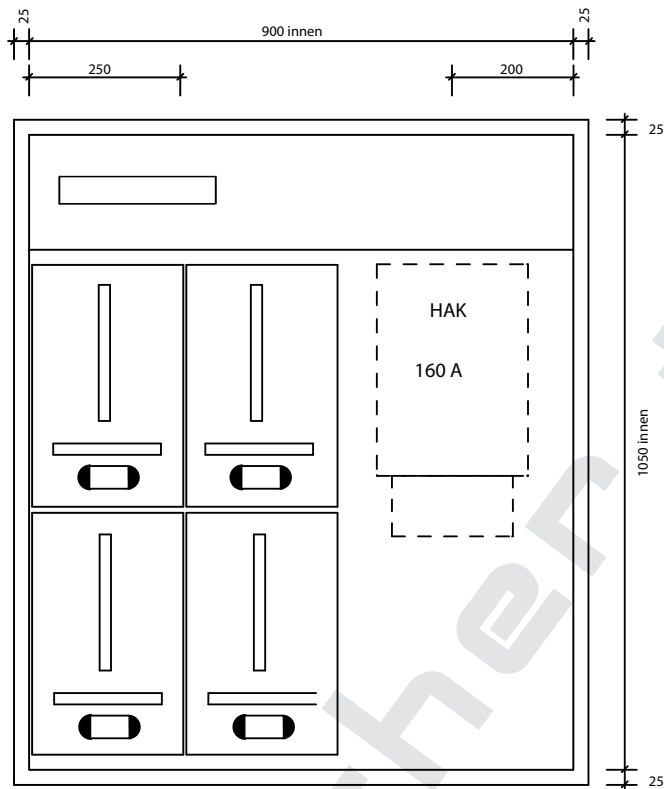

Ansicht unten

srzk 93-108

aussparung:
930 x 1080 x 250 mm

aussenmasse:
950 x 1100 x 230 mm

innenmasse:
900 x 1050 x 230 mm

platz für:
- 4 tarifapparate
- 1 hak hse-60/hse-160

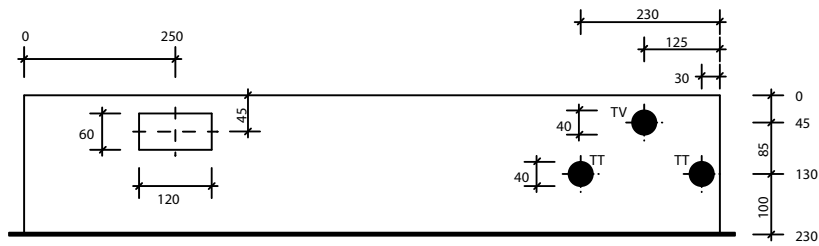

Ansicht oben SRZK 118-108 TT/TV

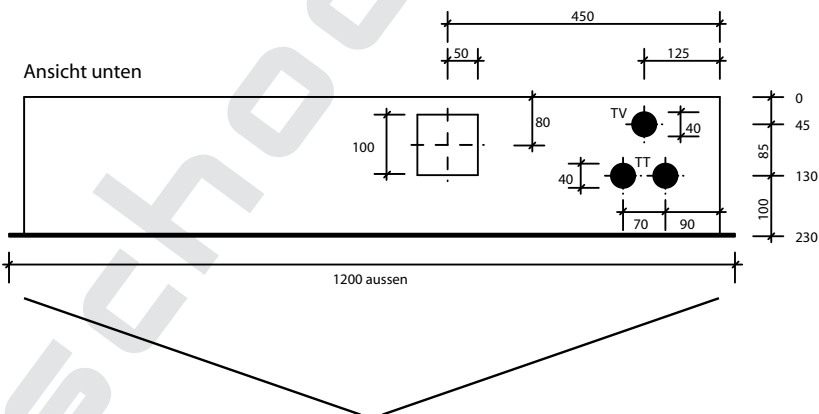
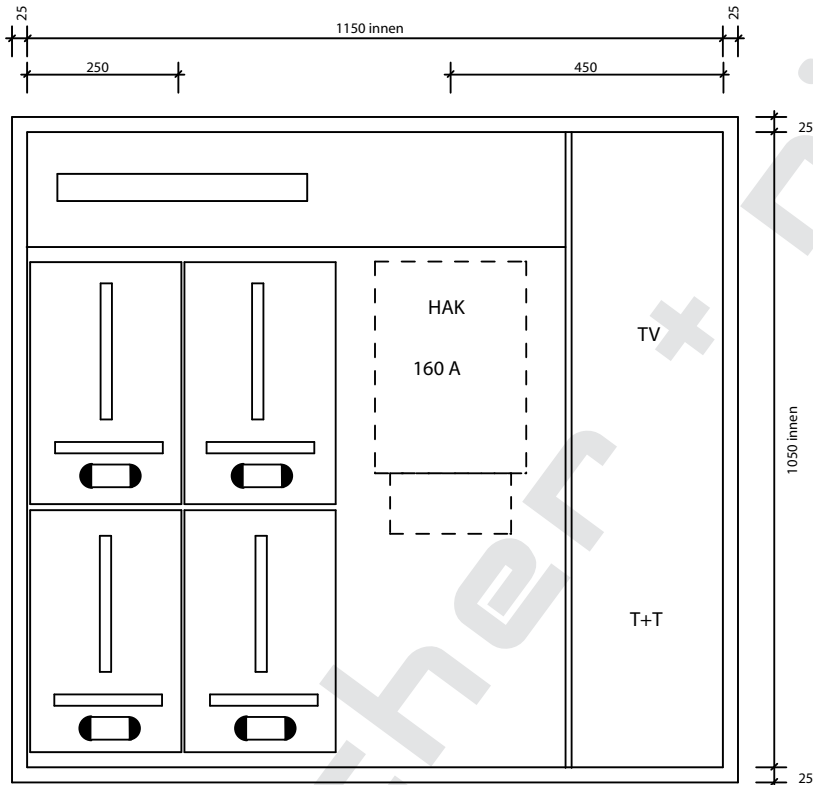

Ansicht unten

srzk 118-108 tt/tv

aussparung:
1180 x 1080 x 250 mm

aussenmasse:
 1200 x 1100 x 230 mm

innenmasse:
 1150 x 1050 x 230 mm

- platz für:
- 4 tarifapparate
 - 1 hak hse-60/hse-160
 - 1 tt anschlusskasten
 - 1 tv anschlusskasten

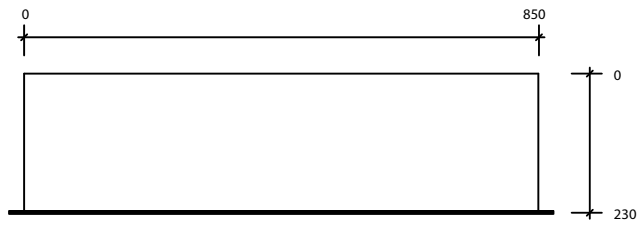

Ansicht oben SRZK 88-136 TT/TV

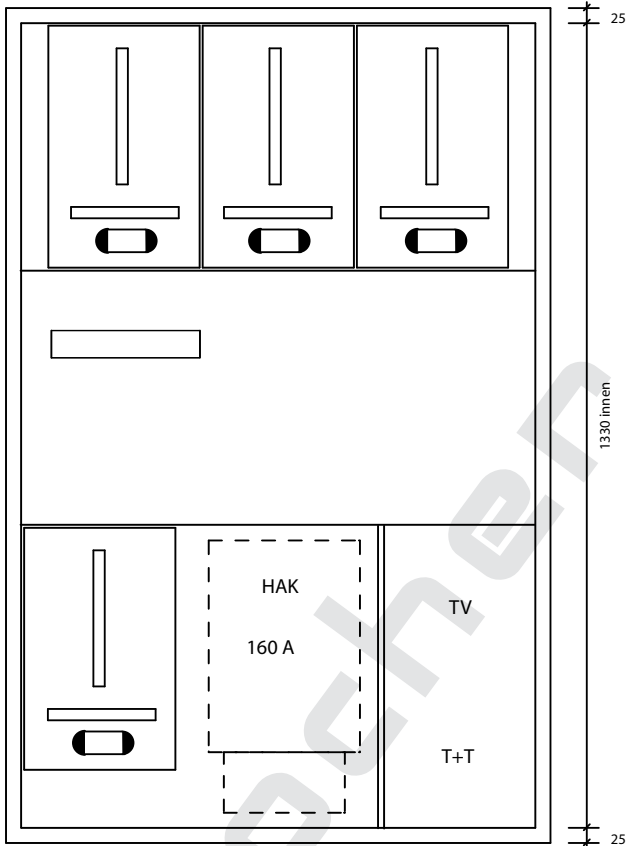
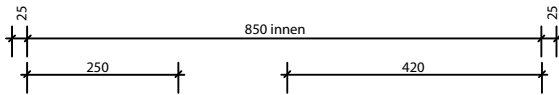

Ansicht unten

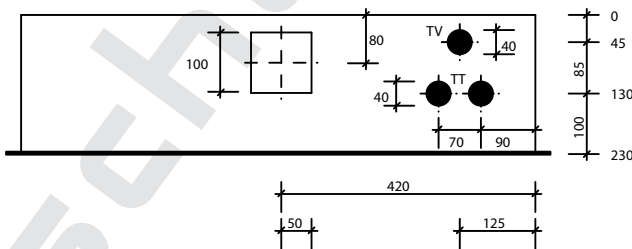

srzk 88-136 tt/tv

aussparung:
880 x 1360 x 250 mm

aussenmasse:
900 x 1380 x 230 mm

innenmasse:
850 x 1330 x 230 mm

- platz für:
- 4 tarifapparate
 - 1 hak hse-60/hse-160
 - 1 tt anschlusskasten
 - 1 tv anschlusskasten

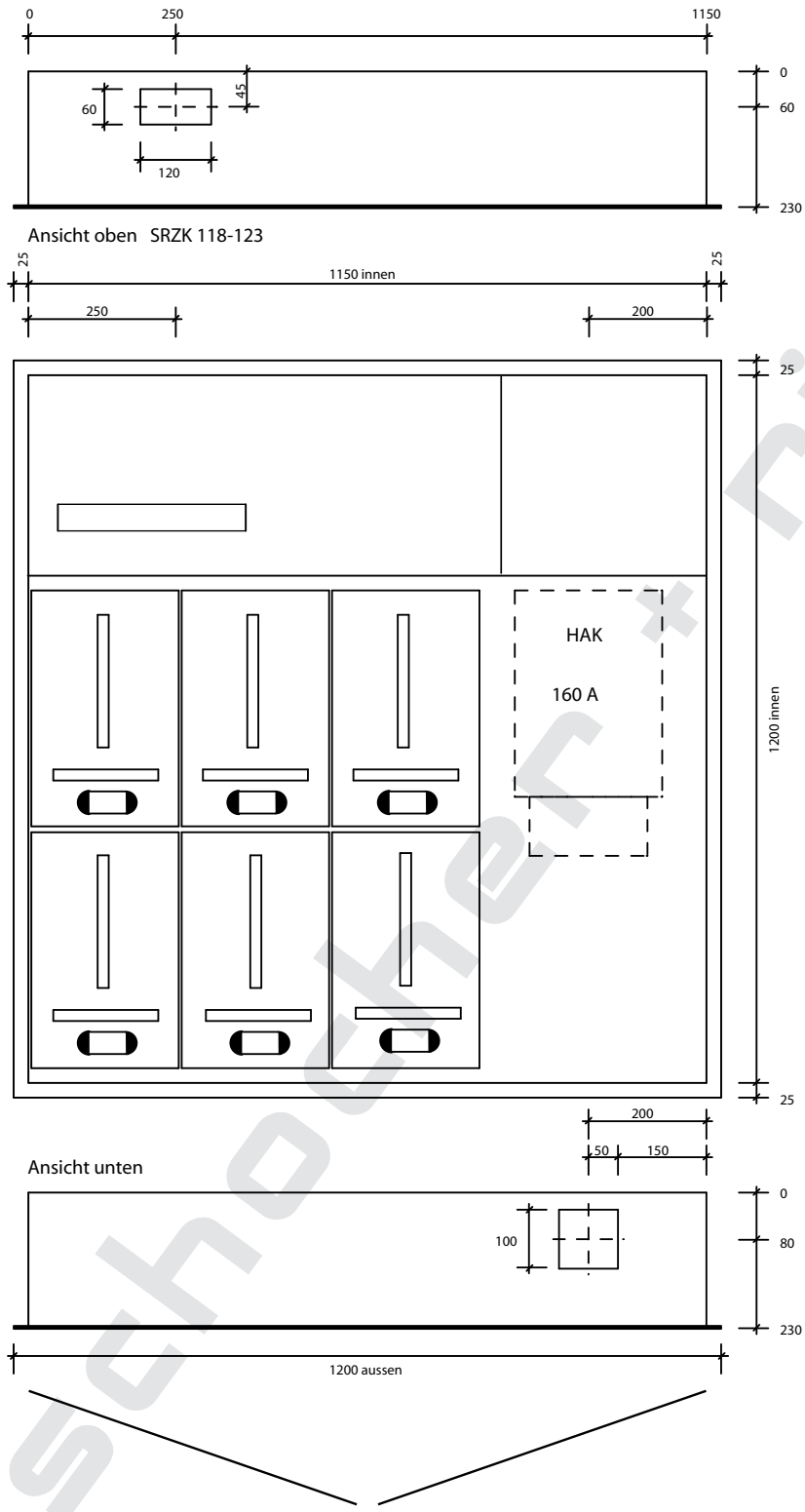

srzk 118-123

aussparung:
1180 x 1230 x 250 mm

aussenmasse:
1200 x 1250 x 230 mm

innenmasse:
1150 x 1200 x 230 mm

platz für:
- 6 tarifapparate
- 1 hak hse-60/hse-160

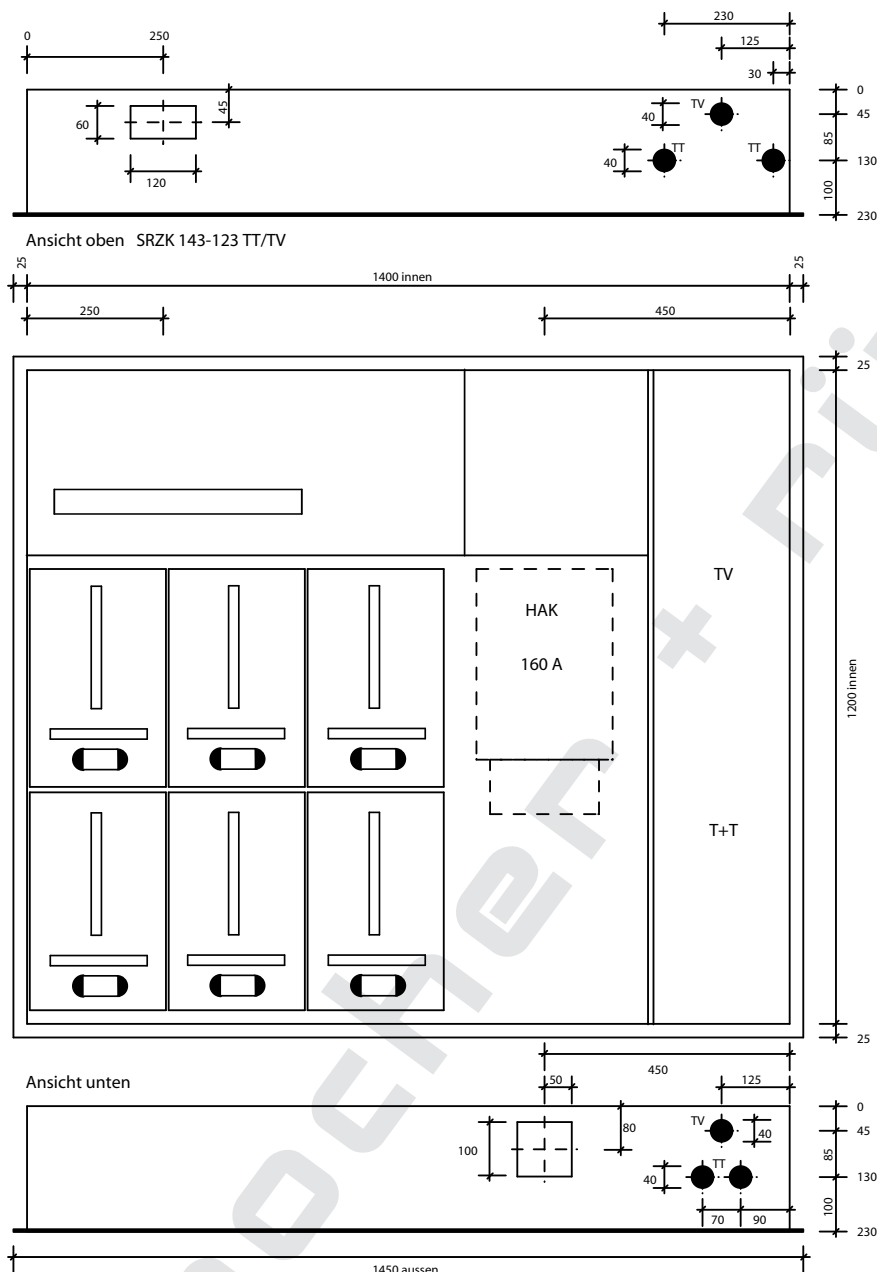

srzk 143-123 tt/tv

aussparung:
1430 x 1230 x 250 mm

aussenmasse:
1450 x 1250 x 230 mm

innenmasse:
1400 x 1200 x 230 mm

- platz für:
- 6 tarifapparate
 - 1 hak hse-60/hse-160
 - 1 tt anschlusskasten
 - 1 tv anschlusskasten

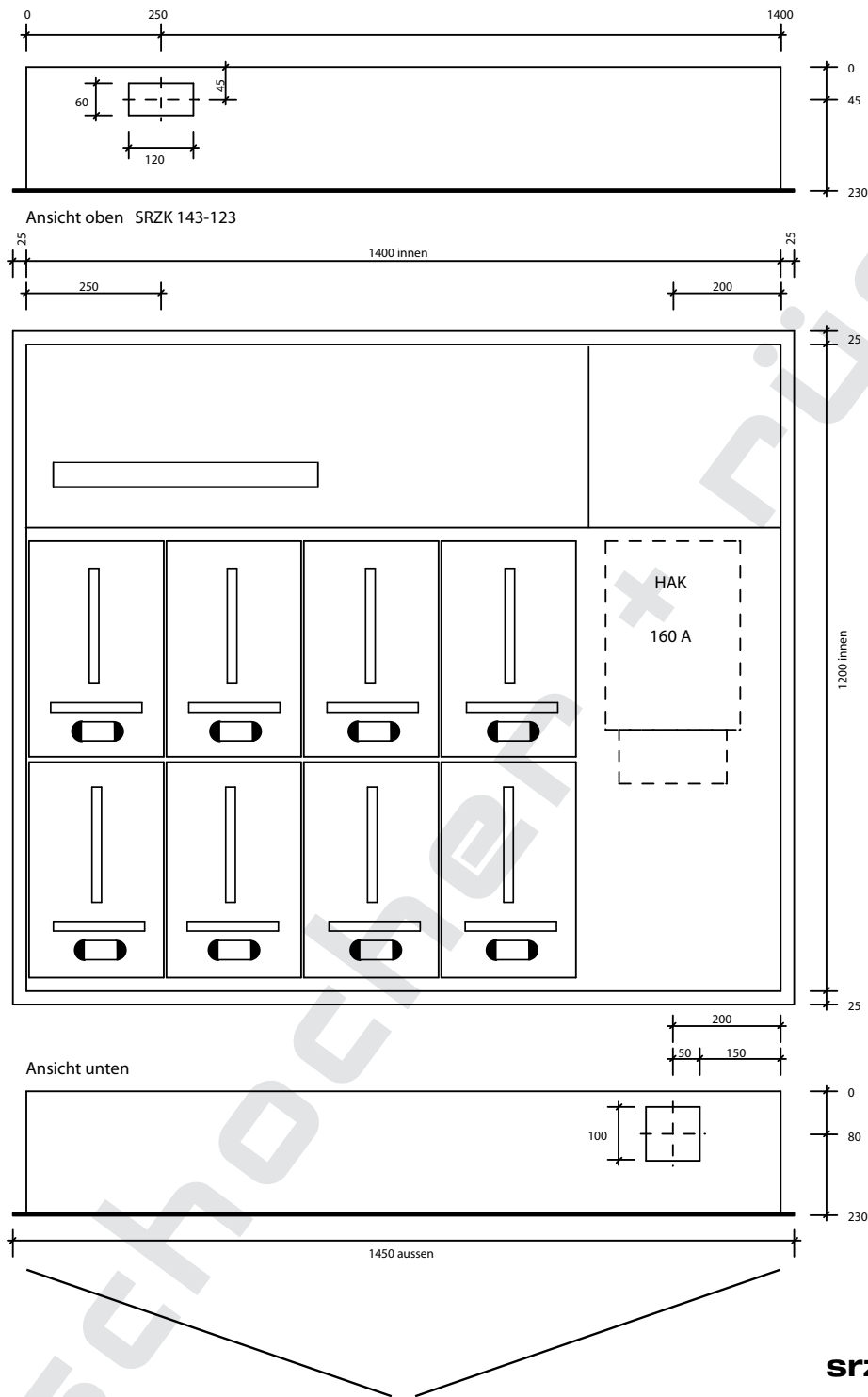

srzk 143-123

aussparung:
1430 x 1230 x 250 mm

aussenmasse:
 1450 x 1250 x 230 mm

innenmasse:
 1400 x 1200 x 230 mm

platz für:
 - 8 tarifapparate
 - 1 hak hse-60/hse-160

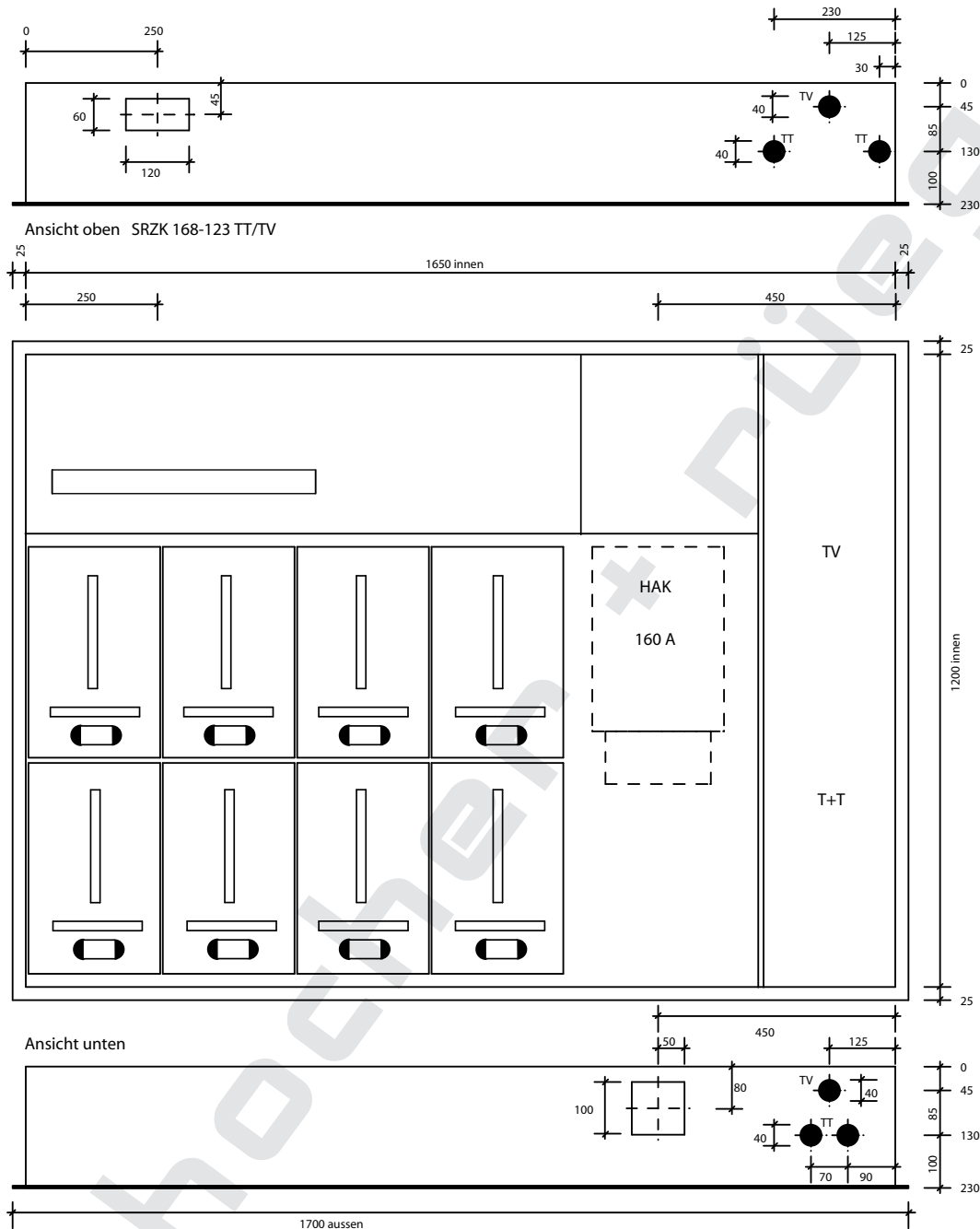

srzk 168-123tt/tv

aussparung:
1680 x 1230 x 250 mm

aussemmasse:
1700 x 1250 x 230 mm

innenmasse:
1650 x 1200 x 230 mm

- platz für:
- 8 tarifapparate
 - 1 hak hse-60/hse-160
 - 1 tt anschlusskasten
 - 1 tv anschlusskasten

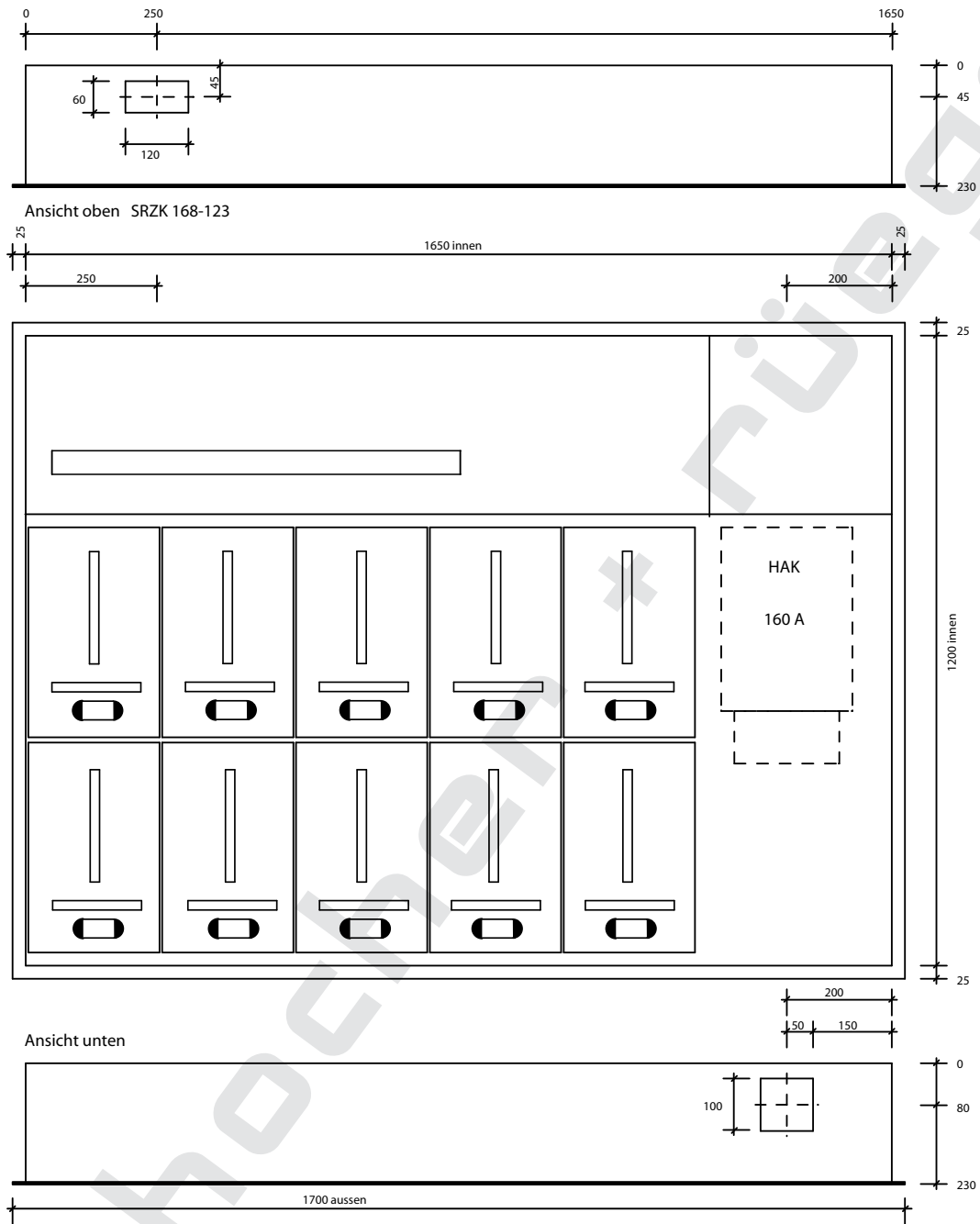

srzk 168-123

aussparung:
1680 x 1230 x 250 mm

aussenmasse:
 1700 x 1250 x 230 mm

innenmasse:
 1650 x 1200 x 230 mm

- platz für:
- 10 tarifapparate
 - 1 hak hse-60/hse-160
 - 1 tt anschlusskasten

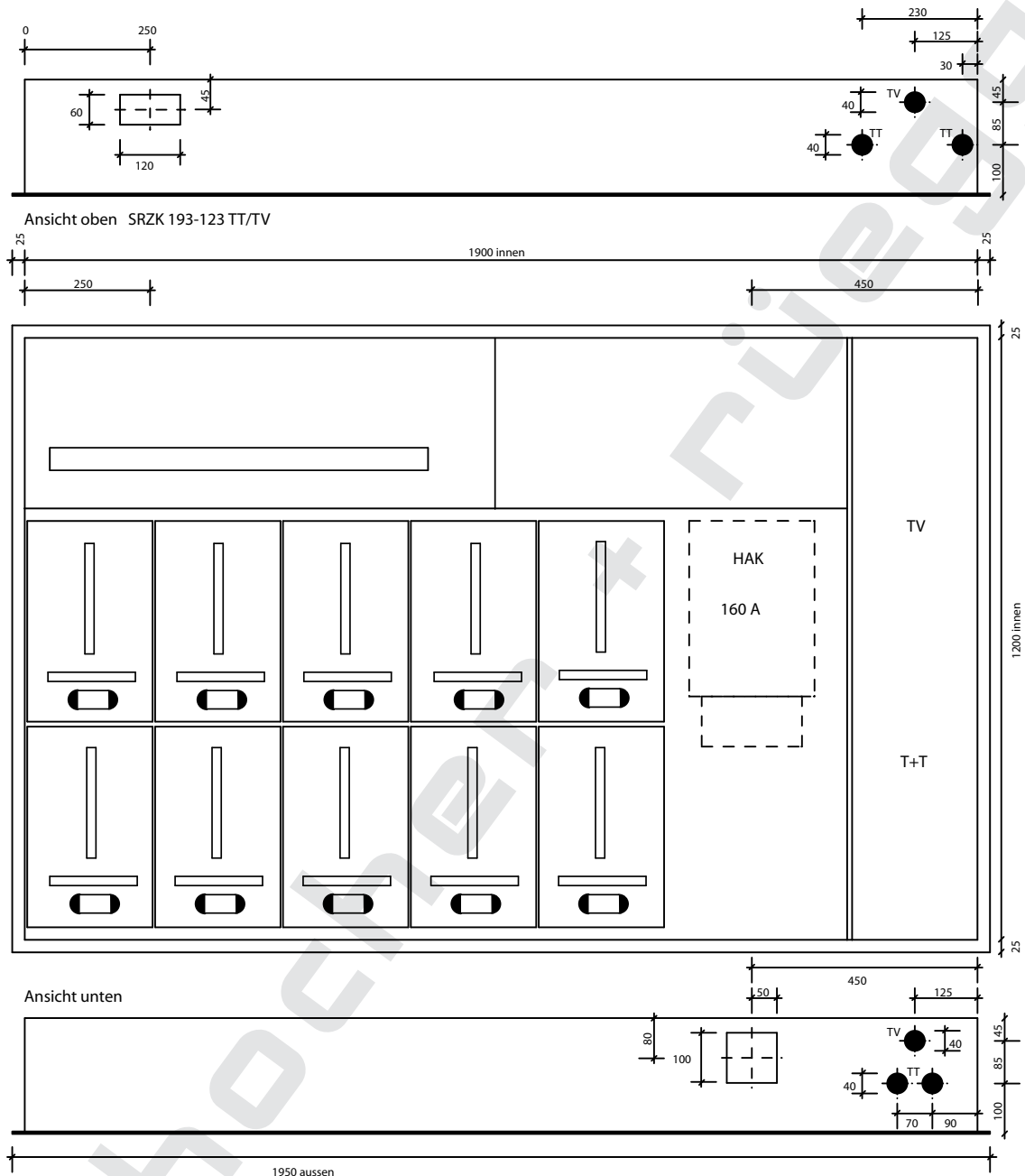

srzk 193-123 tt/tv

**aussparung:
1930 x 1230 x 250 mm**

aussenmasse:
1950 x 1250 x 230 mm

innenmasse:
1900 x 1200 x 230 mm

- platz für:
- 10 tarifapparate
 - 1 hak hse-60/hse-160
 - 1 tt anschlusskasten
 - 1 tv anschlusskasten

Ansicht oben

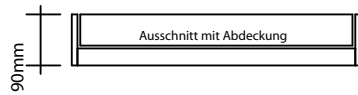

Ansicht Front

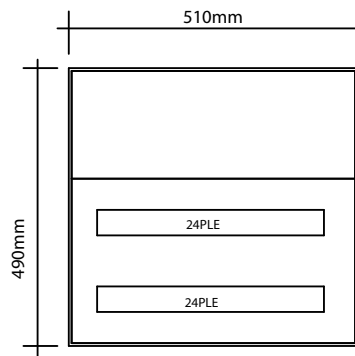

Ansicht unten

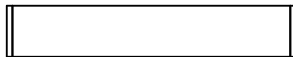

Schocher + Rüegg AG

sratr 51-49

aussenmasse:
510 x 490 x 90 mm

platz für:
- 48 ple
- klemmen

Ansicht oben

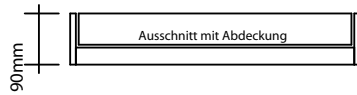

Ansicht Front

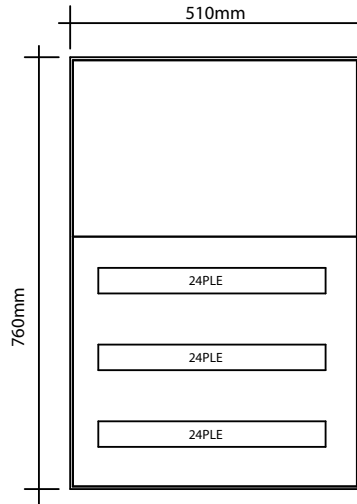

Ansicht unten



**ab lager
lieferbar**

sratr 51-76

aussenmasse:
510 x 760 x 90 mm

platz für:
- 72 ple
- klemmen

Ansicht oben

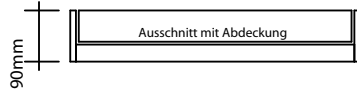

Ansicht Front

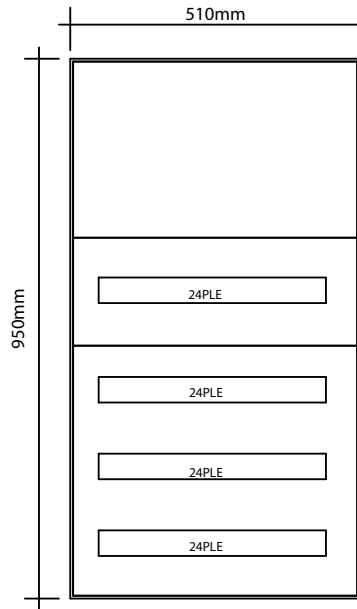

Ansicht unten



at rahmen

sratr

**ab lager
lieferbar**

sratr 51-95

aussenmasse:
510 x 950 x 90 mm

platz für:
- 96 ple
- klemmen

Ansicht oben

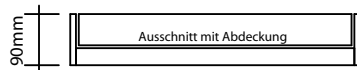

Ansicht Front

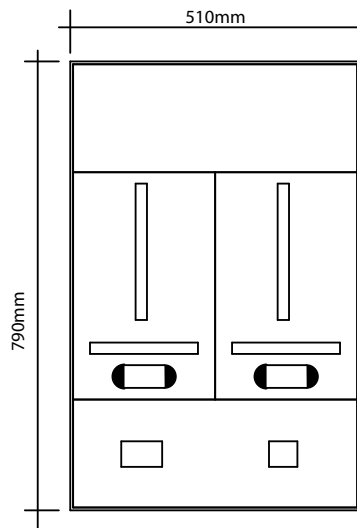

Ansicht unten



sratr 51-79

aussenmasse:
510 x 790 x 90 mm

platz für:
- 2 tarifapparate
- klemmen

Ansicht oben

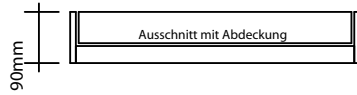

Ansicht Front

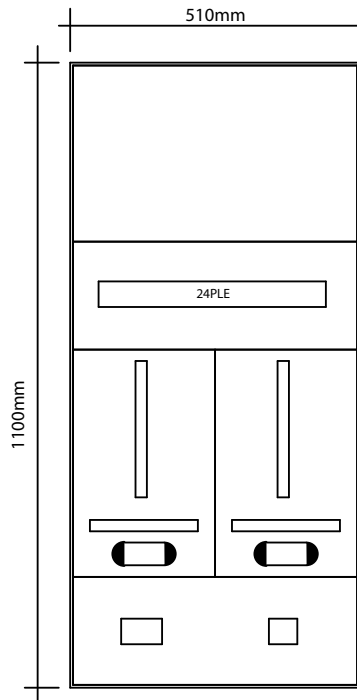

Ansicht unten

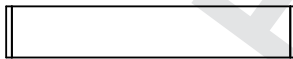

Schocher + Rüegg AG

sratr 51-110

aussenmasse:
510 x 1100 x 90 mm

- platz für:
- 2 tarifapparate
 - 24 ple
 - klemmen

Ansicht oben

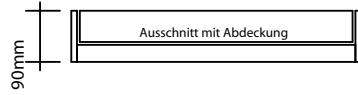

Ansicht Front

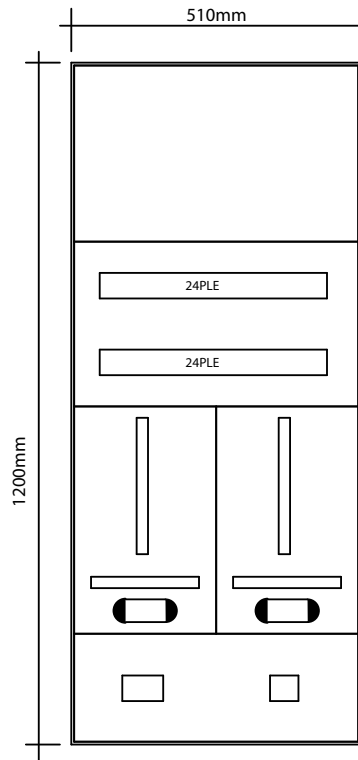

Ansicht unten



sratr 51-120

aussenmasse:
510 x 1200 x 90 mm

platz für:
- 2 tarifapparate
- 48 ple
- klemmen

Ansicht oben

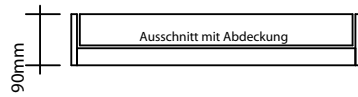

Ansicht Front

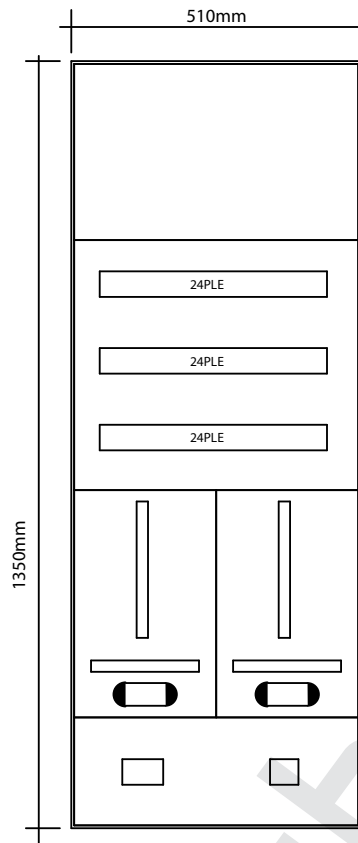

Ansicht unten



sratr 51-135

aussenmasse:
510 x 1350 x 90 mm

- platz für:
- 2 tarifapparate
 - 72 ple
 - klemmen

Ansicht oben

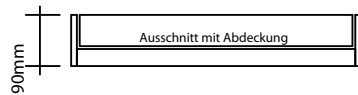

Ansicht Front

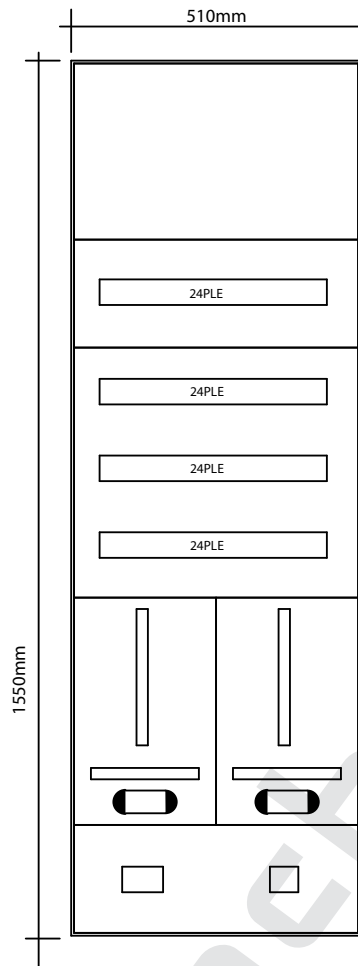

Ansicht unten



sratr 51-155

aussenmasse:
510 x 1550 x 90 mm

platz für:
- 2 tarifapparate
- 96 ple
- klemmen

Ansicht oben

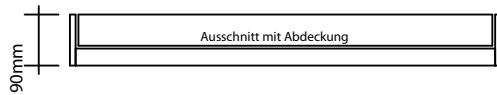

Ansicht Front

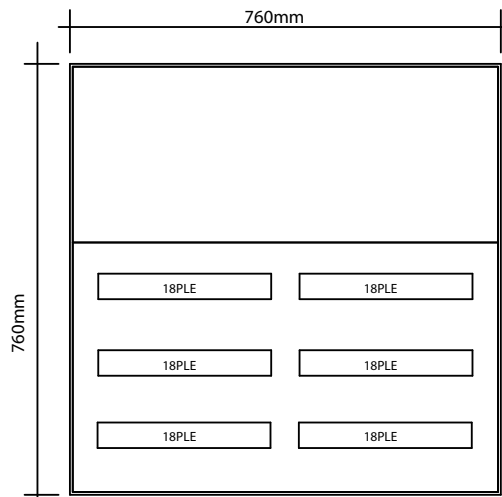

Ansicht unten

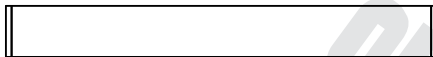

**ab lager
lieferbar**

sratr 76-76

aussenmasse:
760 x 760 x 90 mm

platz für:
- 108 ple
- klemmen

Ansicht oben

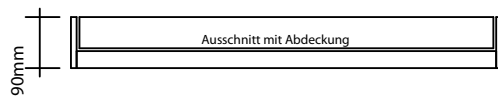

Ansicht Front

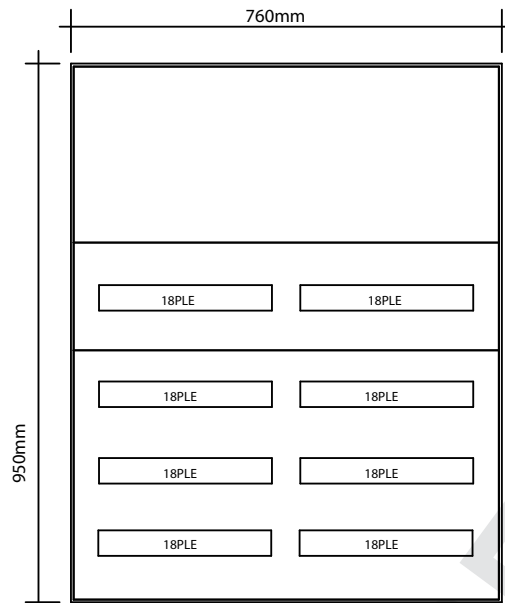

Ansicht unten



**ab lager
lieferbar**

sratr 76-95

aussenmasse:
760 x 950 x 90 mm

platz für:
- 144 ple
- klemmen

Ansicht oben

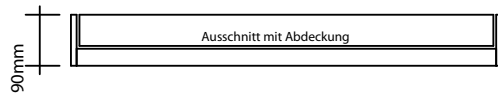

Ansicht Front

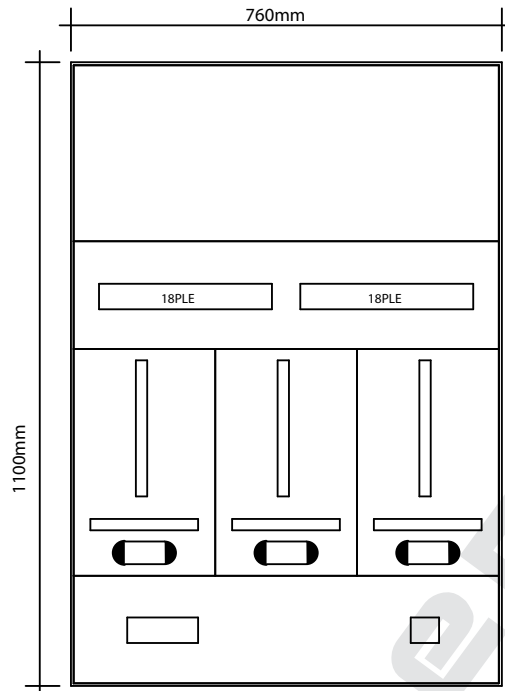

Ansicht unten



**ab lager
lieferbar**

sratr 76-110

aussenmasse:
760 x 1100 x 90 mm

platz für:
- 3 tarifapparate
- 36 ple
- klemmen

Ansicht oben

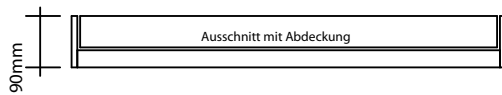

Ansicht Front

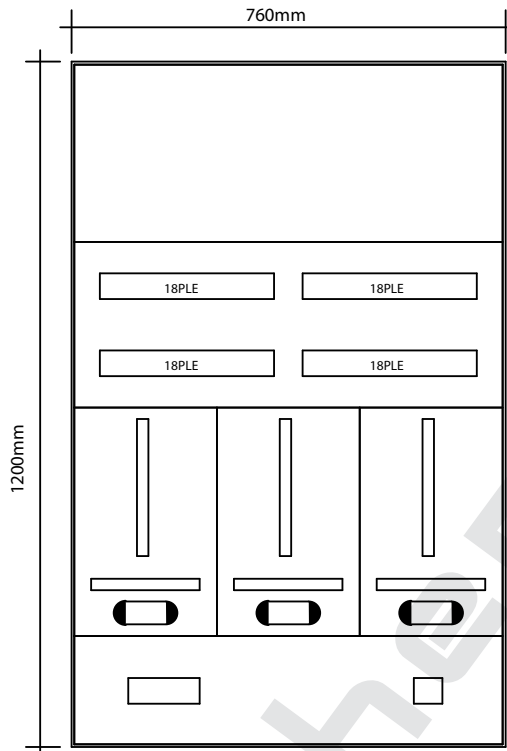

Ansicht unten



**ab lager
lieferbar**

sratr 76-120

aussenmasse:
760 x 1200 x 90 mm

platz für:
- 3 tarifapparate
- 72 ple
- klemmen

Ansicht oben

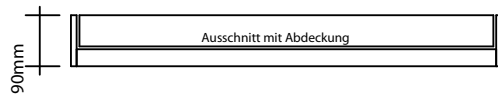

Ansicht Front

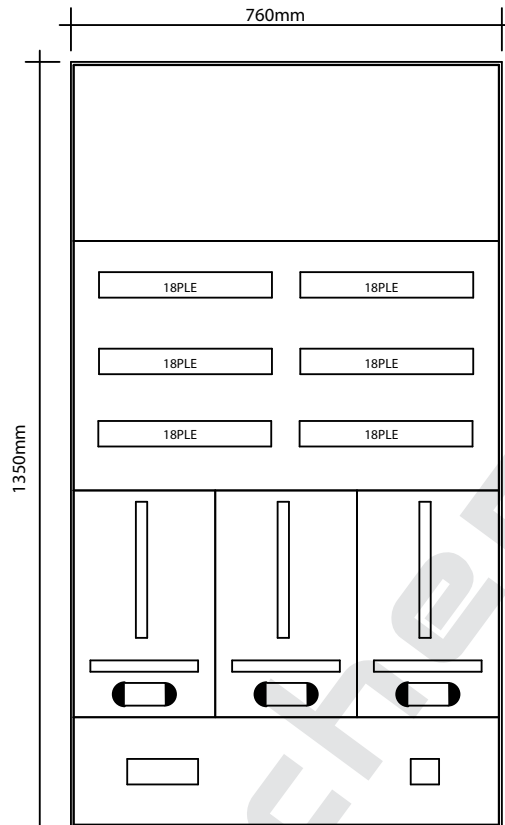

Ansicht unten



sratr 76-135

aussenmasse:
760 x 1350 x 90 mm

- platz für:
- 3 tarifapparate
 - 108 ple
 - klemmen

Ansicht oben

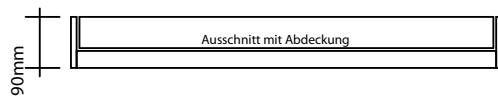

Ansicht Front

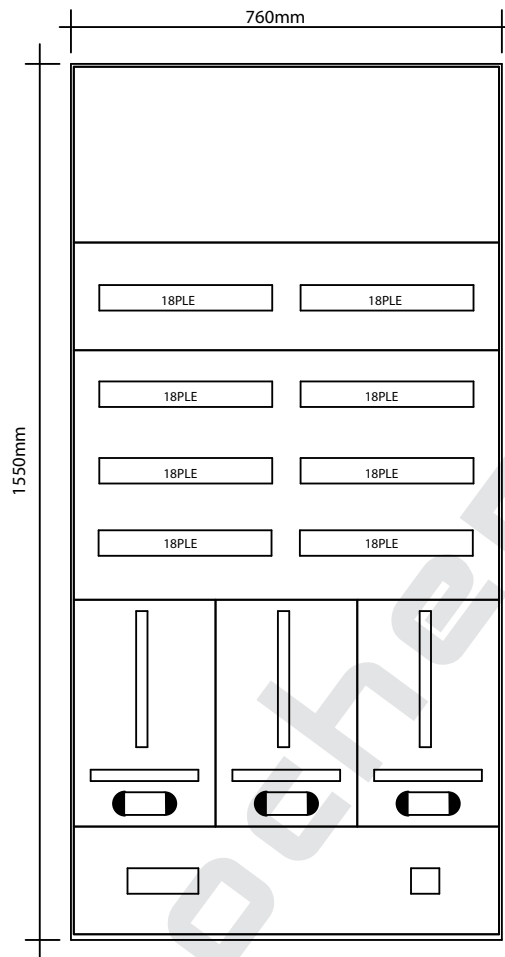

Ansicht unten

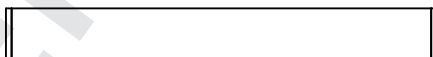

sratr 76-155

aussenmasse:
760 x 1550 x 90
mm

platz für:
- 3 tarifapparate
- 144 ple
- klemmen

Ansicht oben

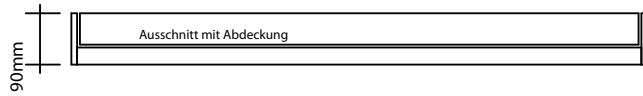

Ansicht Front

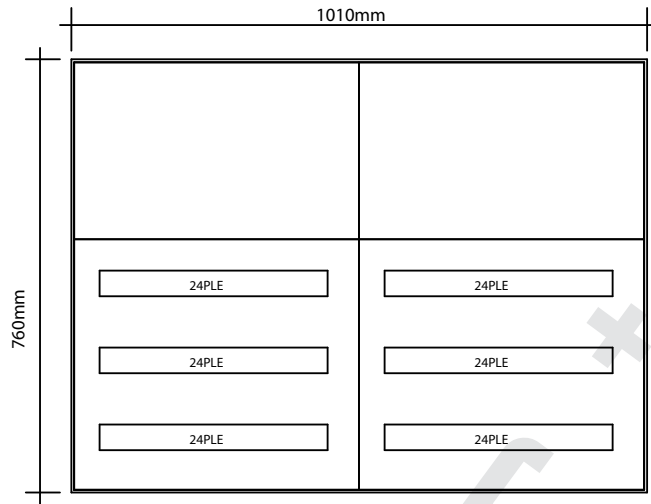

Ansicht unten



sratr 101-76

aussenmasse:
1010 x 760 x 90 mm

platz für:
- 144 ple
- klemmen

Ansicht oben

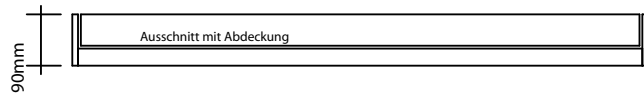

Ansicht Front

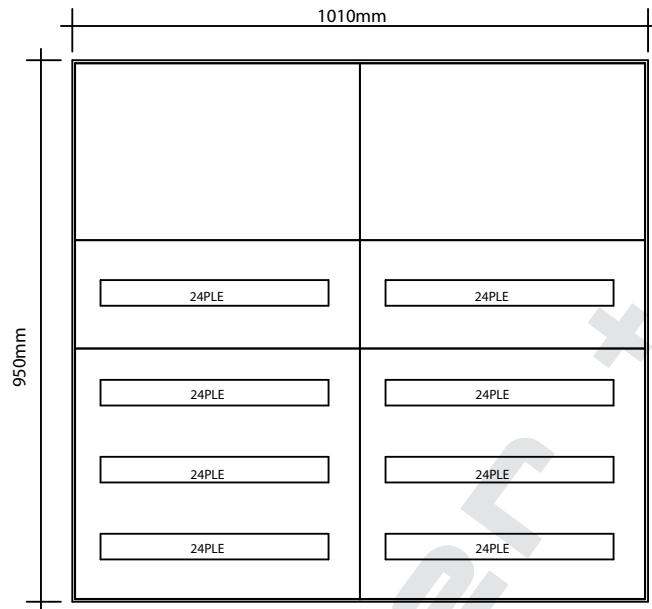

Ansicht unten



sratr 101-95

aussenmasse:
1010 x 950 x 90 mm

platz für:
- 192 ple
- klemmen

Ansicht oben

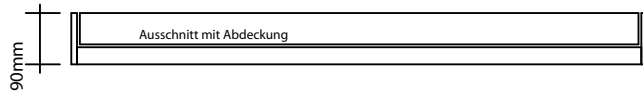

Ansicht Front

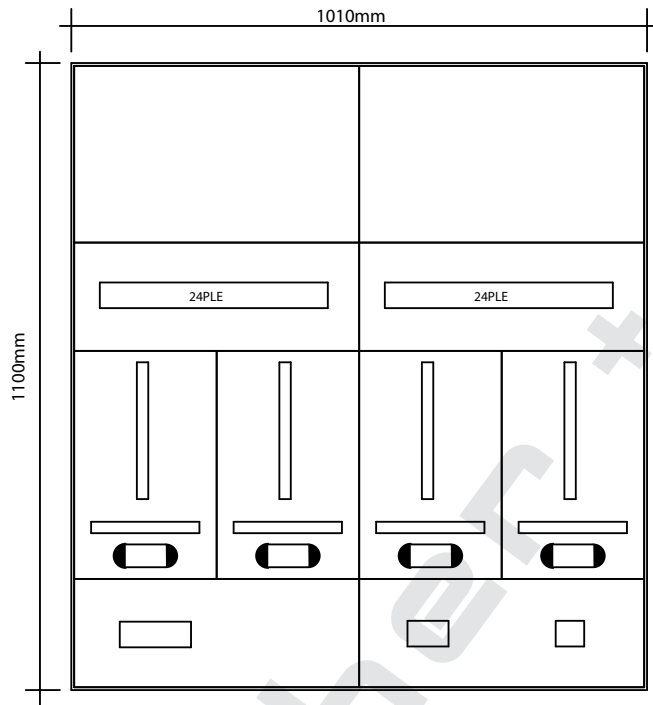

Ansicht unten

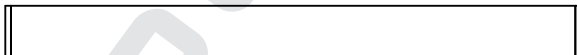

sratr 101-110

aussenmasse:
1010 x 1100 x 90 mm

- platz für:
- 4 tarifapparate
 - 48 ple
 - klemmen

Ansicht oben

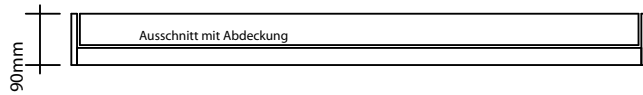

Ansicht Front

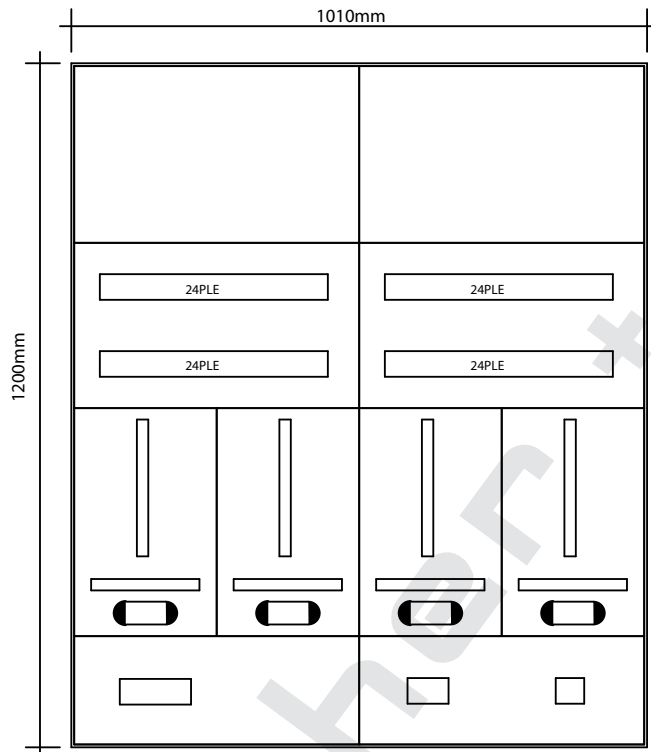

Ansicht unten



sratr 101-120

aussenmasse:
1010 x 1200 x 90 mm

- platz für:
- 4 tarifapparate
 - 96 ple
 - klemmen

Ansicht oben

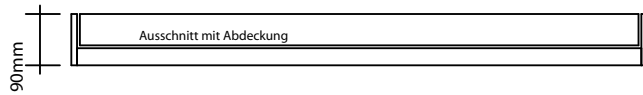

Ansicht Front

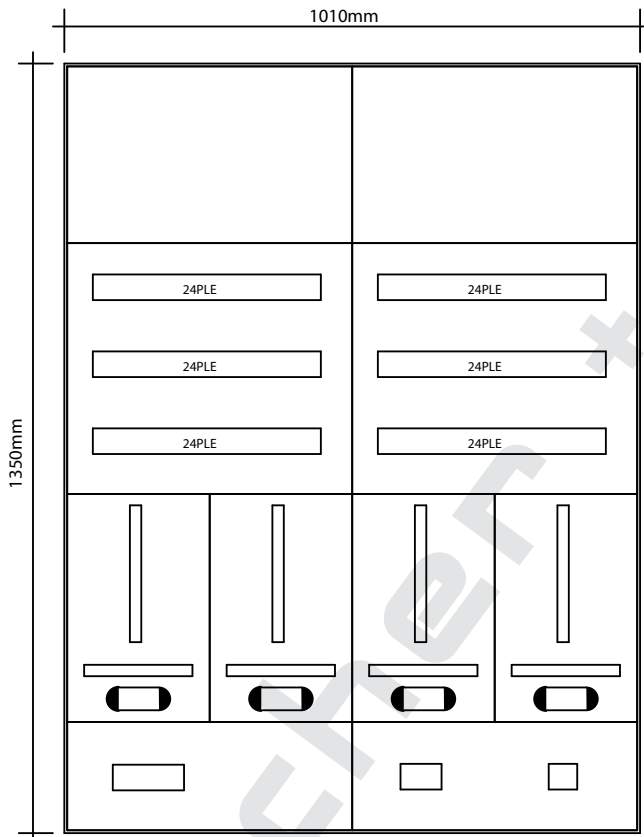

Ansicht unten

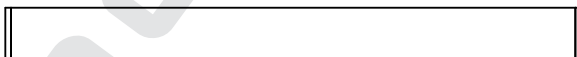

sratr 101-135

aussenmasse:
1010 x 1350 x 90 mm

- platz für:
- 4 tarifapparate
 - 144 ple
 - klemmen

Ansicht oben

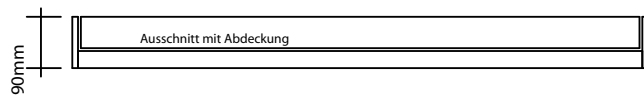

Ansicht Front

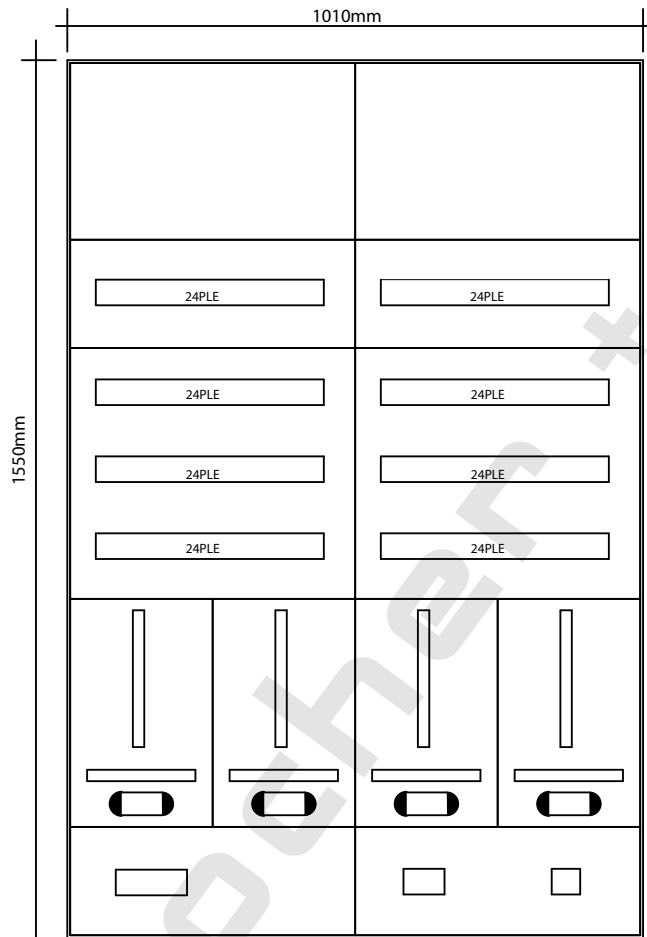

Ansicht unten



sratr 101-155

aussenmasse:
1010 x 1550 x 90 mm

platz für:
- 4 tarifapparate
- 192 ple
- klemmen

Ansicht aussen

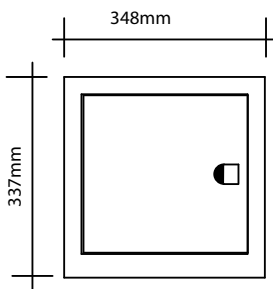

Ansicht innen

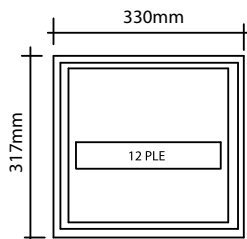

**ab lager
lieferbar**

srkv 1

**aussparung:
330 x 317 x 90 mm**

aussenmasse:
348 x 337 x 90 mm

platz für:
- 12 (13) ple
- n/pe klemmen

Ansicht aussen

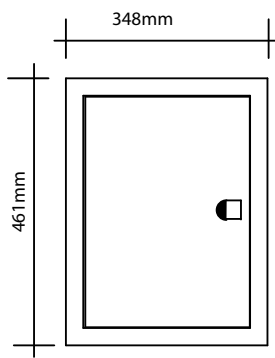

Ansicht innen

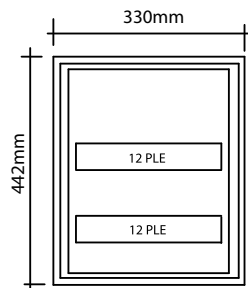

**ab lager
lieferbar**

srkv 2

**aussparung:
330 x 442 x 90 mm**

aussenmasse:
348 x 461 x 90 mm

platz für:
- 24 (28) ple
- n/pe klemmen

Ansicht aussen

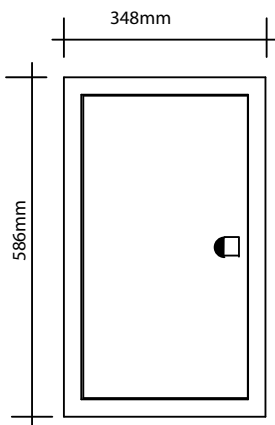

Ansicht innen

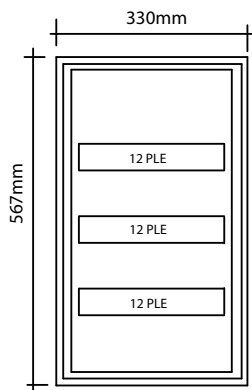

**ab lager
lieferbar**

srkv 3

**aussparung:
330 x 567 x 90 mm**

aussenmasse:
348 x 586 x 90 mm

platz für:
- 36 (41) ple
- n/pe klemmen

Ansicht aussen

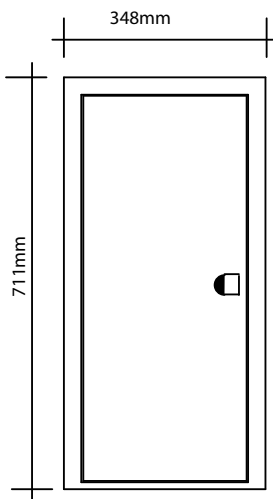

Ansicht innen

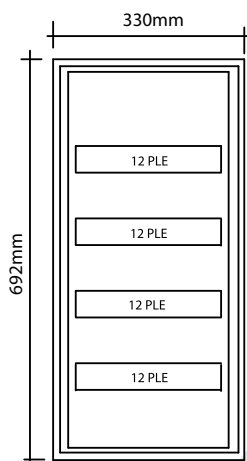

**ab lager
lieferbar**

srkv 4

aussparung:
330 x 692 x 90 mm

aussenmasse:
348 x 711 x 90 mm

platz für:
- 48 (56) ple
- n/pe klemmen

lieferbedingungen

allgemeines

soweit nicht im einzelfall besondere schriftliche vereinbarungen getroffen wurden, gelten die nachstehenden bedingungen.

alle mündlichen oder telefonischen abmachungen müssen, um bindend zu sein, schriftlich bestätigt werden.

angebote

unsere angebote sind freibleibend und unverbindlich, sofern sie keine bindfrist enthalten.

preis

unsere preise verstehen sich in schweizer franken netto ab chur. sollten sich im laufe der auftragsabwicklung änderungen ergeben durch preisaufschläge, zusätzliche fiskalische belastungen, zollerhöhungen oder starke währungsschwankungen, so behalten wir uns eine entsprechende preisanpassung vor.

im übrigen gehen sämtliche nebenkosten, insbesondere porto/fracht und verpackung, zu lasten des bestellers. die verpackung wird zu selbstkosten in rechnung gestellt und ohne besondere abmachungen nicht zurückgenommen.

zahlungsbedingungen

unsere rechnungen sind zahlbar innert 30 tagen rein netto. für verspätete zahlung wird ein verzugszins berechnet.

die zurückhaltung oder verrechnung von zahlungen wegen irgendwelchen gegenansprüchen oder beanstandungen ist unzulässig.

bei exportaufträgen nach vereinbarung

liefertermine

der vereinbarte liefertermin beruht auf den verhältnissen zur zeit der bestellung unter voraussetzung normaler materialbezugs- und fabrikationsmöglichkeiten.

wir sind berechtigt, die lieferfristen hinauszuschieben:

- 1 wenn die zahlungsbedingungen nicht eingehalten werden.
- 2 wenn ohne unser verschulden ereignisse irgendwelcher art auftreten, die bei und oder unseren lieferanten den geordneten fortgang der arbeiten zur ausführung des auftrages beeinträchtigen.
- 3 wenn uns die zur ausführung des auftrages erforderlichen angaben nicht rechtzeitig bekannt gegeben oder nachträglich geändert werden.

eine verspätung in der ablieferung gibt dem besteller kein recht zum rücktritt vom vertrag. eine verzugsstrafe kann nur bei entsprechender vereinbarung gefordert werden.

eigentumsvorbehalt

alle lieferungen erfolgen unter eigentumsvorbehalt des lieferanten bis zu erfüllung sämtlicher ihm gegenüber dem besteller zustehenden ansprüche. der lieferant behält sich vor, den eigentumsvorbehalt jederzeit beim zuständigen eigentumsregisteramt eintragen zu lassen.

lieferung

alle lieferungen sind durch uns versichert. reklamationen sind unmittelbar nach erhalt der sendung anzubringen.

gewährleistung, haftung für versteckte mängel

1 sofern nicht ausdrücklich anders vereinbart, beträgt die gewährleistungsfrist (garantiefrist) für den liefergegenstand 12 monate. sie beginnt mit dem abgang der lieferung ab unserem werk zu laufen. wird der versand aus gründen verzögert, die wir nicht zu vertreten haben, so endet die gewährleistungsfrist spätestens 18 monate nach meldung der versandbereitschaft.

für ersetzte oder reparierte teile des liefergegenstandes beträgt die gewährleistungsfrist 6 monate ab deren ersatz oder abschluss der reparatur, falls die gewährleistungsfrist gemäss vorstehendem absatz für den liefergegenstand früher abläuft.

2 die gewährleistung erlischt vorzeitig, wenn der besteller oder dritte ohne unsere vorgängige schriftliche zustimmung änderungen oder reparaturen vornehmen oder wenn der besteller falls ein mangel aufgetreten ist, nicht umgehend alle geeigneten massnahmen zur schadensminderung trifft und uns gelegenheit gibt, den mangel zu beheben.

3 wir verpflichten uns, auf schriftliche aufforderung des bestellers alle teile des liefergegenstandes, die nachweisbar infolge schlechten materials, fehlerhafter konstruktion oder mangelhafter ausführung bis zum ablauf der gewährleistungsfrist schadhaf oder unbrauchbar werden, so rasch als möglich nach unserer wahl auszubessern oder zu ersetzen. die beanstandeten teile sind an uns auf verlangen zuzustellen. soweit fehlerhafte teile ersetzt werden, gehen die ausgewechselten fehlerhaften teile in unser eigentum über.

nach ablauf der gewährleistungsfrist gemäss ziff. 1.1 abs. 1 erstreckt sich die gewährleistung für ersetzte oder reparierte teile (ziff. 1.1 abs. 2) des liefergegenstandes nur auf die betreffenden ersetzten oder reparierten teile. die kosten für ausbau, transport und wiedereinbau solcher teile sind vom besteller zu übernehmen.

4 von der gewährleistung und haftung ausgeschlossen sind schäden, die nicht nachweisbar infolge schlechten materials, fehlerhafter konstruktion oder mangelhafter ausführung entstanden sind, z.b. infolge natürlicher abnützung, mangelhafter wartung, missachtung von betriebsvorschriften, übermässiger beanspruchung, ungeeigneter betriebsmittel, chemischer oder elektrolytischer einflüsse, nicht von uns ausgeführter bau- oder montagearbeiten, sowie infolge anderer gründe, die wir nicht zu vertreten haben.

werbeprospekte, pläne und technische unterlagen

werbeprospekte und -kataloge sind ohne anderweitige vereinbarung nicht verbindlich. angaben in technischen unterlagen sind nur verbindlich, soweit sie ausdrücklich zugesichert sind.

jede vertragspartei behält sich alle rechte an pläne, technischen unterlagen und softwareprogrammen vor, die sie der anderen vertragspartei ausgehändigt hat. die empfangende vertragspartei anerkennt diese rechte und wird pläne, unterlagen und softwareprogramme ohne vorgängiges schriftliches einverständnis der anderen vertragspartei weder dritten zugänglich machen noch ausserhalb des zwecks verwenden, zu dem sie ihr übergeben worden sind.

gerichtsstand

gerichtsstand ist in allen fällen chur.

7000 chur, den 1. august 2005

schocher + rüegg

sämtliche in der broschüre nicht aufgeführten aussen-
zählerkästen und at-rahmen können auch nach ihren
angaben in jeder beliebigen grösse mit oder ohne ver-
drahtung ausgeführt werden.

bestellformular und
gestaltungsvorlagen
für standard-schaltanlagen
finden sie unter:

www.schocher-ruegg.ch

schocher + rüegg ag

schaltanlagenbau

raschärenstrasse 16a. 7000 chur.

fon +41 (0)81 284 00 02. fax +41 (0)81 284 20 01

www.schocher-ruegg.ch. info@schocher-ruegg.ch